

KFV

Elektromechanik

KFV60-24-1 Hutschienennetzteil

Fenstersysteme

Türsysteme

Komfortsysteme

Inhalt

1	EINLEITUNG.....	4
1.1	Hersteller.....	4
1.2	Service.....	4
1.3	Gültigkeit.....	4
1.4	Zielgruppe dieser Dokumentation	4
1.5	Bestimmungsgemäßer Gebrauch.....	4
1.6	Nichtbestimmungsgemäßer Gebrauch	4
1.7	Pflege- und Wartungshinweise	4
1.8	Montagebedingungen und -voraussetzungen	4
1.9	Maßangaben	4
1.10	Verwendete Symbole	5
1.11	Mitgeltende Unterlagen.....	5
1.12	Fachgerechte Entsorgung.....	5
2	SICHERHEIT.....	5
3	HAFTUNG.....	5
4	TECHNISCHE SPEZIFIKATION.....	6
5	ANSCHLÜSSE.....	6
6	PARALLELBETRIEB DES NETZTEILS.....	8
7	ZULÄSSIGE MONTAGEPOSITION.....	8
8	MONTAGE DES NETZTEILS.....	9
9	VERKABELUNG	10
10	DEMONTAGE DES NETZTEILS	10
11	ANSCHLUSSPLAN FÜR GENIUS 2.1 A.....	11
12	ANSCHLUSSPLAN FÜR GENIUS 2.1 B.....	12
13	ANSCHLUSSPLAN FÜR A-ÖFFNER	13
14	FUNKTIONSTÖRUNG	14
15	EG-KONFORMITÄTSERKLÄRUNG.....	15

KfV60-24-1 Hutschienennetzteil

1 Einleitung

Lesen Sie diese Anleitung sorgfältig durch, bevor Sie mit den Montagearbeiten beginnen. Beachten Sie die Hinweise im Kapitel 2 „Sicherheit“, um Personengefährdung oder Störungen zu vermeiden.

Diese Anleitung ist Bestandteil des KfV60-24-1 Hutschienennetzteils und muss dem Fachpersonal jederzeit zugänglich sein.

1.1 Hersteller

TDK-Lambda UK Limited
Kingsley Avenue, Ilfracombe
Devon, EX34 8ES, United Kingdom
Tel.: +44 (0) 1271 856600
Fax: +44 (0) 1271 864894
Internet: www.uk.tdk-lambda.com

1.2 Service

KfV Karl Fliether GmbH & Co. KG
Ein Unternehmen der SIEGENIA GRUPPE
Siemensstraße 10
42551 Velbert
Tel.: +49 2051 278-0
Fax: +49 2051 278-167
E-Mail: info@kfvd.de

Im Falle von Reklamation oder Service wenden Sie sich an Ihren Vertragspartner.

1.3 Gültigkeit

Diese Anleitung ist bis auf Widerruf gültig. Aktualisierte Versionen können jederzeit über das Downloadportal unserer Webseite www.siegenia.com/de heruntergeladen werden.

1.4 Zielgruppe dieser Dokumentation

Diese Dokumentation richtet sich ausschließlich an Fachbetriebe. Alle hierin beschriebenen Arbeiten dürfen ausschließlich durch erfahrenes Fachpersonal ausgeführt werden, das in der Montage sowie Inbetriebnahme und Wartung von Hutschienennetzteilen in Verbindung mit elektromechanischen Komponenten ausgebildet und geübt ist.

Alle Arbeiten am 230 V-Wechselstromnetz dürfen nur von Elektrofachkräften ausgeführt werden.

1.5 Bestimmungsgemäßer Gebrauch

- Das KfV60-24-1 Hutschienennetzteil ist ein Spezialnetzteil, das ausschließlich in Verbindung mit KfV Produkten und Zubehör verwendet werden darf.
- Die Montage und Elektroinstallation muss gemäß dieser Montageanleitung durchgeführt werden.

- Gebrauchen Sie das KfV60-24-1 Hutschienennetzteil nur in technisch einwandfreiem Zustand.
- Das KfV60-24-1 Hutschienennetzteil nur in Kombination mit einer entsprechenden DIN-Hutschiene (TR35 oder gleichwertig) verwenden.

1.6 Nichtbestimmungsgemäßer Gebrauch

- Das KfV60-24-1 Hutschienennetzteil darf nicht verwendet werden
 - in Feuchträumen, Räumen mit aggressiver Atmosphäre oder Räumen in denen Fremdkörper (z.B. Späne) und Flüssigkeiten in das Netzteil eindringen können.
 - in Umgebungen in denen es starken elektromagnetischen Feldern, korrosiven Gasen und leitfähigen Substanzen ausgesetzt ist.
 - in Umgebungen in denen keine ausreichende Kühlung bzw. Lüftung des Netzteils gewährleistet ist.
 - in Räumen in denen es direkter Sonneneinstrahlung ausgesetzt ist.
 - in Räumen in denen es Vibrationen oder Erschütterungen ausgesetzt ist.
- Es dürfen keine Eingriffe und/oder Veränderungen am KfV60-24-1 Hutschienennetzteil und den daran angeschlossenen elektromechanischen Komponenten vorgenommen werden.
- Das KfV60-24-1 Hutschienennetzteil darf nicht bei Überstrom, Kurzschluss oder außerhalb des angegebenen Eingangsspannungsbereichs verwendet werden, da dieses zu Schäden führen kann.

1.7 Pflege- und Wartungshinweise

Keine aggressiven oder lösungsmittelhaltigen Reinigungsmittel verwenden. Die Oberflächen der Bauteile können dadurch beschädigt werden.

1.8 Montagebedingungen und -voraussetzungen



Vor bzw. bei der Montage regionale Bauvorschriften und -gesetze einhalten.

1.9 Maßangaben

Alle Maße sind in mm angegeben.

1.10 Verwendete Symbole

Folgende Piktogramme werden in diesem Dokument verwendet:

	Allgemeines Warnzeichen
	Nützliche Information oder Ratschlag
	An der entsprechenden Stelle in der Anleitung weiterlesen

Sonstige Darstellungen

Die Schriftzeichen in dieser Anleitung haben folgende Bedeutung:

- Texte, die dieser Markierung folgen, sind Aufzählungen.
 - Texte, die dieser Markierung folgen, sind untergeordnete Aufzählungen.
 - ▶ Texte, die dieser Markierung folgen, sind Handlungsanweisungen, die in vorgegebener Reihenfolge ausgeführt werden müssen.
- „ “ Texte in Anführungszeichen sind Querverweise auf andere Kapitel oder Abschnitte.

1.11 Mitgeltende Unterlagen

Bei der Montage des KFV60-24-1 Hutschiennetzteils unbedingt alle Montage- und Bedienungsanleitungen, die anderen (optionalen) Komponenten beiliegen, beachten.

1.12 Fachgerechte Entsorgung

	Elektrogeräte gehören nicht in den Hausmüll. Gerät, Zubehör und Verpackung einer umweltfreundlichen Wiederverwertung zuführen.
---	--

2 Sicherheit

Vor Beginn der Montagearbeit die nachfolgenden Warnhinweise sorgfältig lesen. Sie dienen der Sicherheit und sollen Gefährdungen, Verletzungen und Materialschäden vermeiden. Beachten Sie alle Warnhinweise.

- Bei allen Arbeiten am 230 V-Wechselstromnetz die aktuellen VDE-Bestimmungen (z. B. VDE 0100) sowie entsprechende länderspezifische Vorschriften einhalten.
- Bei bauseitiger Verlegung des Netzanschlusskabels allpolige Sicherheitstrennung herstellen.
- Jegliche Veränderungen an dem KFV60-24-1 Hutschiennetzteil sind nicht zulässig.
- Falsche Verdrahtung kann zur Zerstörung der Elektronik führen.

	<ul style="list-style-type: none"> • Arbeiten am 230 V-Netz dürfen ausschließlich von Elektrofachkräften ausgeführt werden. Es besteht Lebensgefahr! • Bei unsachgemäßen Änderungen am KFV60-24-1 Hutschiennetzteil besteht die Gefahr, dass 230-V-Wechselspannung auf anderen Komponenten liegt. Es besteht Lebensgefahr durch Stromschlag.
---	--

	Bei energieführenden Leitungen, die parallel zu Datenleitungen (ISDN, DSL, etc.) geführt werden, kann es zu Beeinträchtigungen z. B. bei der Geschwindigkeit der Datenübertragung kommen. Wir empfehlen die Verwendung der abgeschirmten KFV Kabel.
---	---

3 Haftung

Bedingungen für Haftung und Gewährleistung entnehmen Sie unseren AGB.

www.siegenia.com/de

KFV60-24-1 Hutschienennetzteil

4 Technische Spezifikation

Bezeichnung	Daten
Eingangsspannung	85-264 VAC
Eingangsfrequenz	50-60 Hz
Regelbarer Ausgangsspannungsbereich	24-28 VDC (60 W)
LED-Anzeige	Grüne LED leuchtet = Ausgangsspannung OK
Betriebstemperaturbereich	-20 bis +71 °C
Relative Luftfeuchtigkeit im Betrieb/ Lager (nicht kondensierend)	5-95 %RH
Zertifizierte Sicherheitsstandards	UL508 Listed, UL60950-1, UL1310 Class 2 (LPS), NEC Class 2, CSA22.2 No.60950-1, EN60950-1, CE-Kennzeichnung
Leitungsspezifikation zwischen Netzteil und Verbraucher	Länge bei 0,14 mm ² ≤ 24 m (LIICY) Länge bei 0,5 mm ² ≤ 50 m (LIICY)
Abmessungen (B x H x T)	54 x 91 x 55.6 mm

5 Anschlüsse

Position	Bezeichnung
1	+V: Ausgang
2	- V: Ausgang/Abschirmung
3	PE: Schutzleiter
4	V.ADJ: Potenziometer zum Justieren der Ausgangsspannung. Die Ausgangsspannung wird durch Drehen im Uhrzeigersinn erhöht.
5	DC OK: Grüne LED leuchtet = Ausgangsspannung OK
6	L: Phase
7	N: Neutral

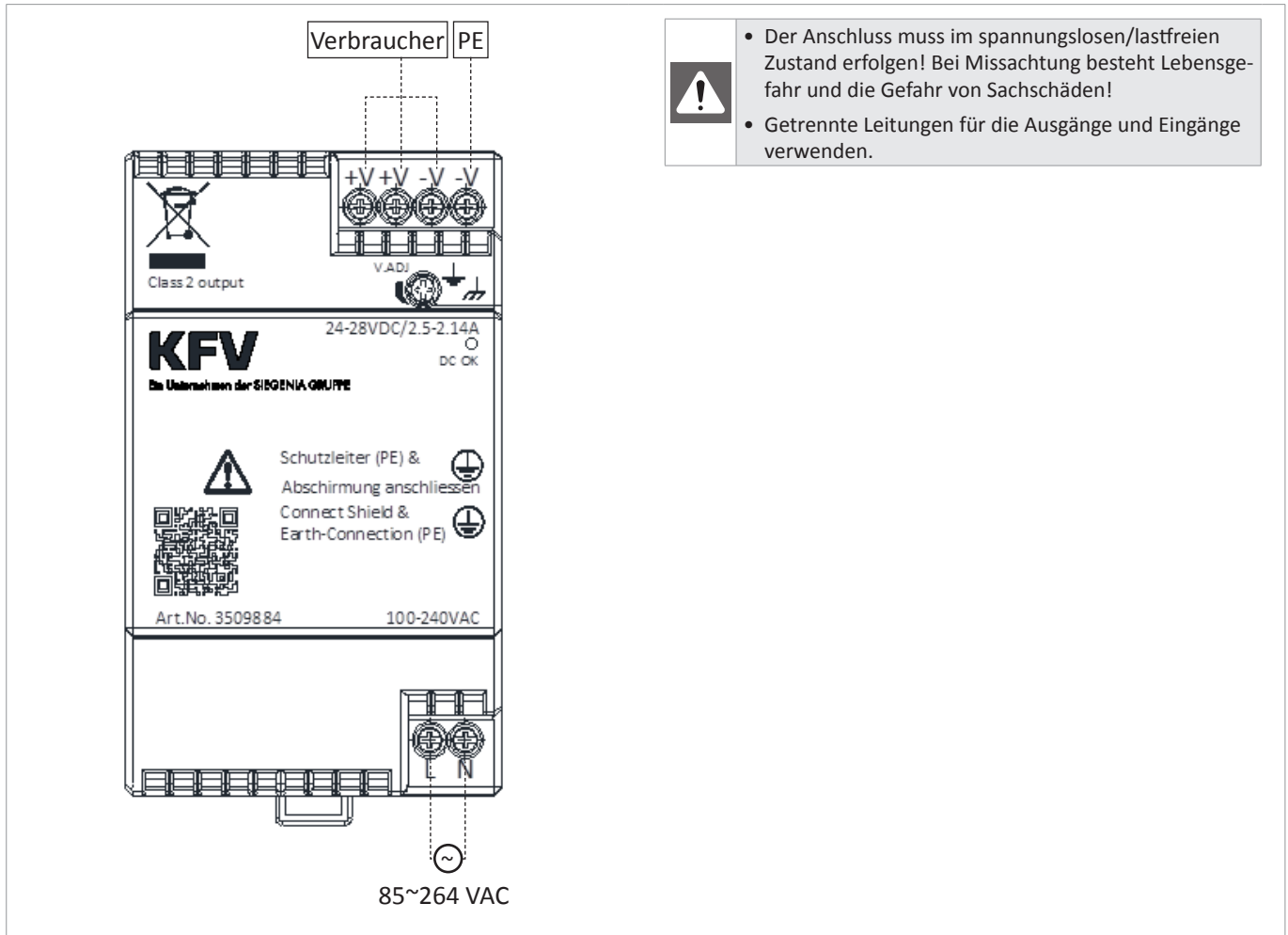

- Der Anschluss muss im spannungslosen/lastfreien Zustand erfolgen! Bei Missachtung besteht Lebensgefahr und die Gefahr von Sachschäden!
- Getrennte Leitungen für die Ausgänge und Eingänge verwenden.

KFV60-24-1 Hutschienennetzteil

6 Parallelbetrieb des Netzteils



Ein Parallelbetrieb ist nicht zulässig.
Eine Erhöhung des Ausgangsstroms ist nicht möglich.

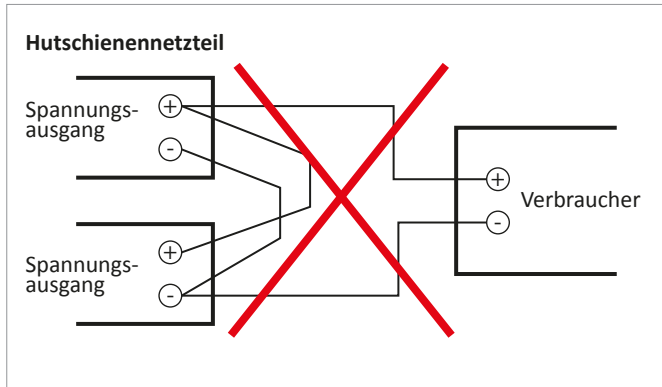

7 Zulässige Montageposition

Für eine einwandfreie Lüftung ist für das KFV60-24-1 Hutschienennetzteil nur eine senkrechte Wandmontage zulässig (siehe Abbildung [A]). Eine waagerechte Montage, wie in Abbildung [B] gezeigt, ist nicht zulässig:

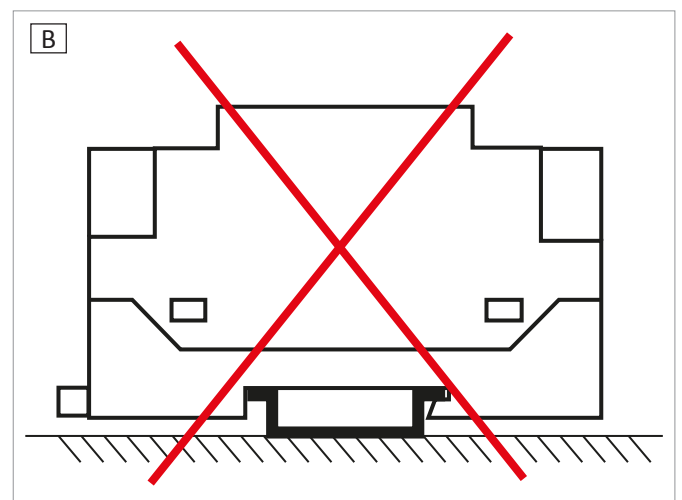
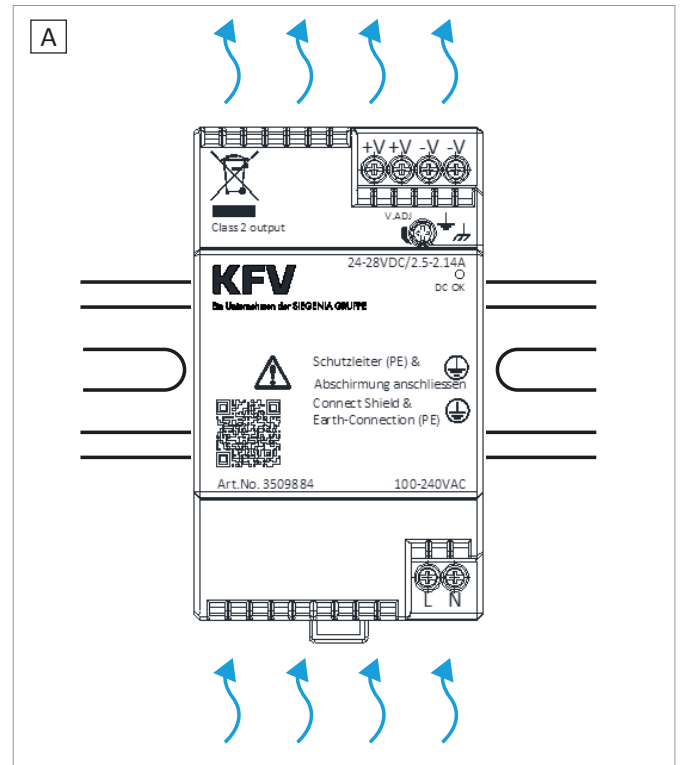

- Halten Sie die Lüftungsöffnungen des Hutschienennetzteils oben und unten frei.
- Zur Kühlung muss am Montageort ausreichend Platz um das Netzteil vorhanden sein.
- Bitte kontaktieren Sie Ihren Service-/Vertriebspartner für bestimmte Anwendungen des Netzteils in Bezug auf die Umgebung.

8 Montage des Netzteils



Verwenden Sie zur Montage des Netzteils eine DIN-Hutschiene vom Typ TS35 oder gleichwertig.



Trennen Sie vor der Montage die Ausgangs- und Eingangskabel vom Netzteil.

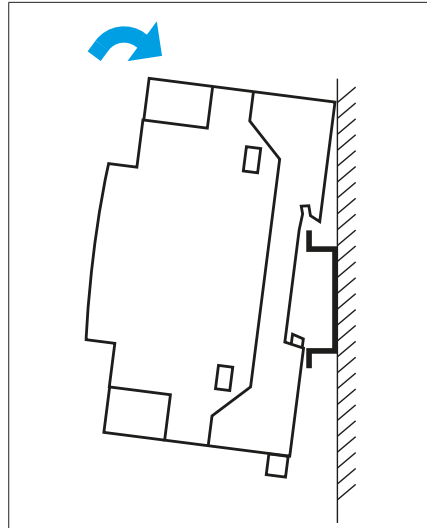
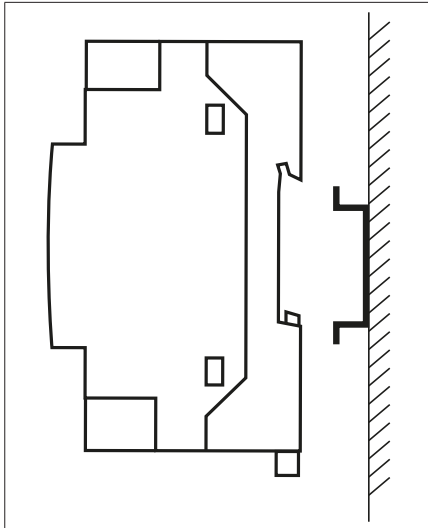

- ▶ Kippen Sie das Netzteil leicht nach hinten und setzen es von oben auf die Hutschiene.

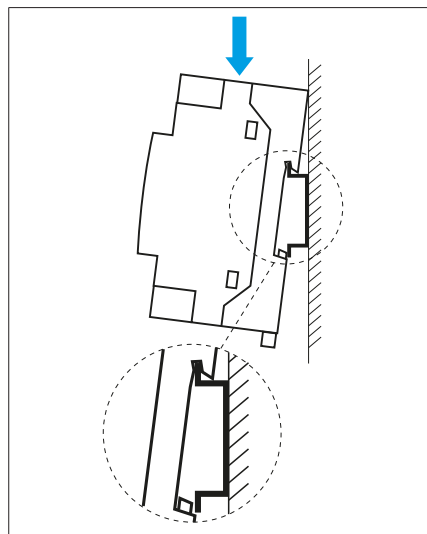
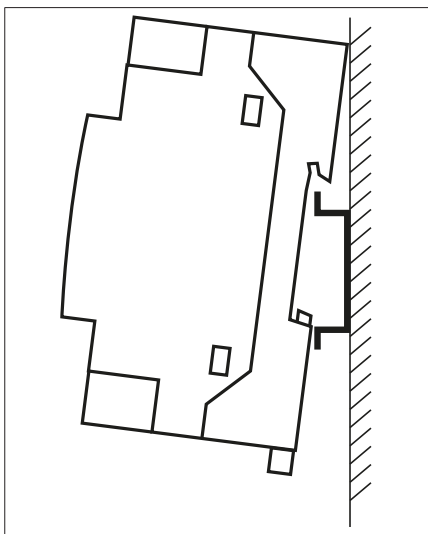

- ▶ Drücken Sie das Netzteil bis zum Anschlag nach unten.

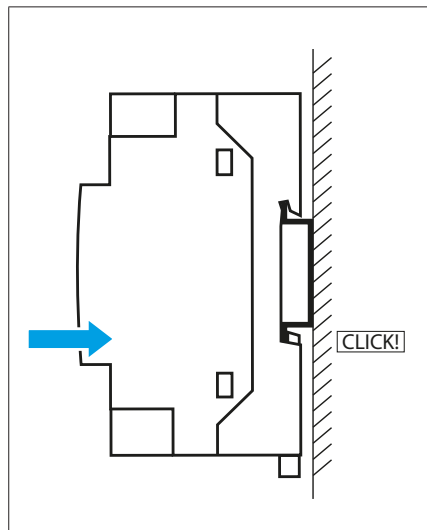
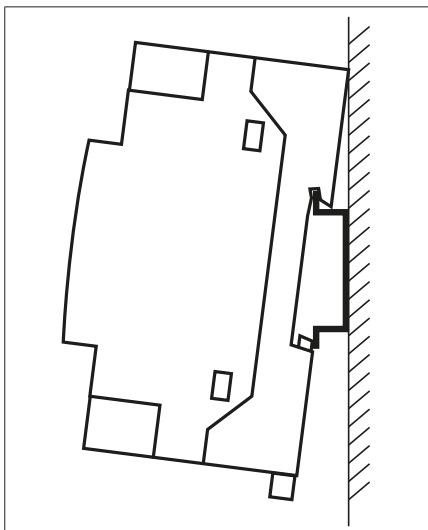

- ▶ Drücken Sie zum Verriegeln des Netzteils gegen die untere Vorderseite, bis es in die Hutschiene einrastet.
- ▶ Rütteln Sie leicht am Netzteil, um die Verriegelung zu überprüfen.

KFV60-24-1 Hutschiennetzteil

9 Verkabelung



Stellen Sie vor der Verkabelung unbedingt die Spannungsfreiheit der Anschlusskabel fest.

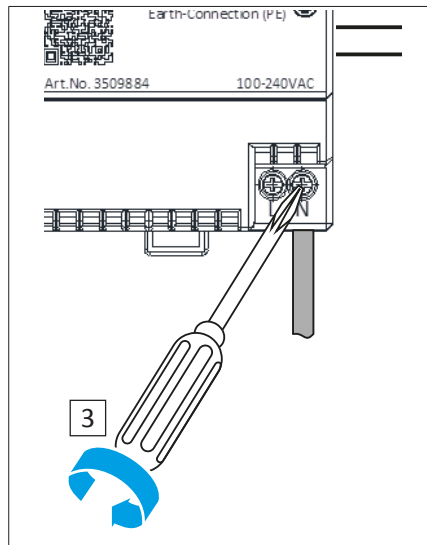
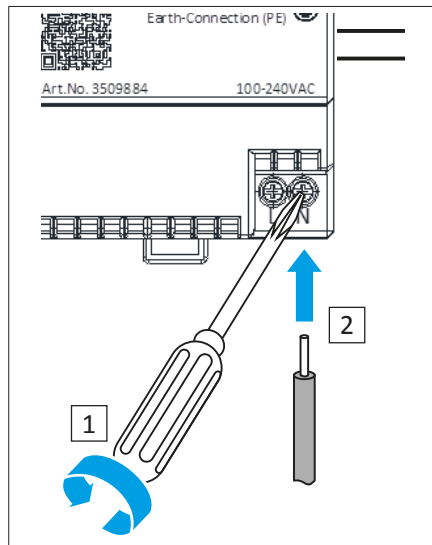

- ▶ Zum Verkabeln öffnen Sie die Schraubklemmen (+V,-V,L,N) mit einem Kreuzschraubendreher [1].
- ▶ Führen Sie die Kabel in die Kabelaufnahmen [2] und schließen die Schraubklemmen wieder mit einem Kreuzschraubendreher [3], so dass die Kabel fest sitzen.
- ▶ Kontrollieren Sie den festen Sitz der Kabel.

10 Demontage des Netzteils



Schalten Sie vor der Demontage die Hauptstromversorgung ab, stellen die Spannungsfreiheit fest und trennen das Netzteil vom Stromnetz.

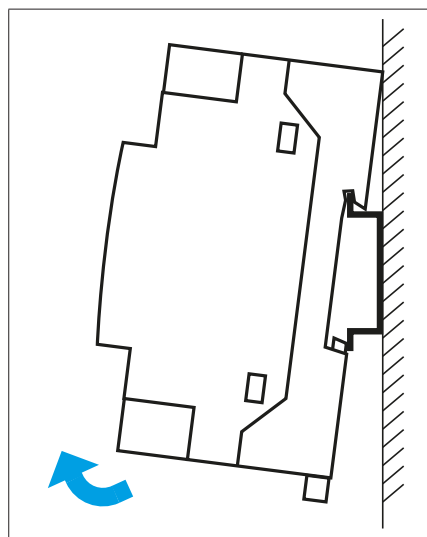
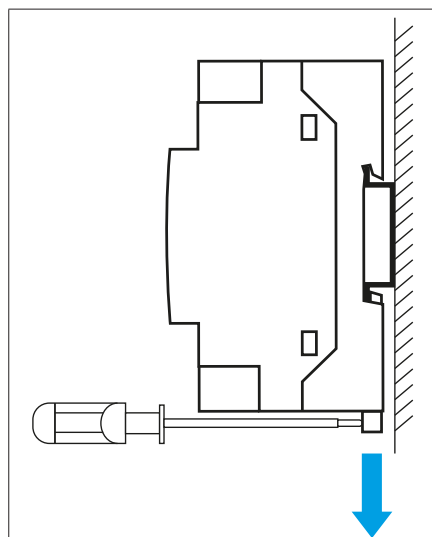

- ▶ Für die Demontage des Netzteils führen Sie einen Schlitzschraubendreher in die Nut des Entriegelungsschiebers und führen ihn damit nach unten.
- ▶ Heben Sie vorsichtig die untere Vorderkante des Netzteils an und entfernen Sie es.

11 Anschlussplan für GENIUS 2.1 A

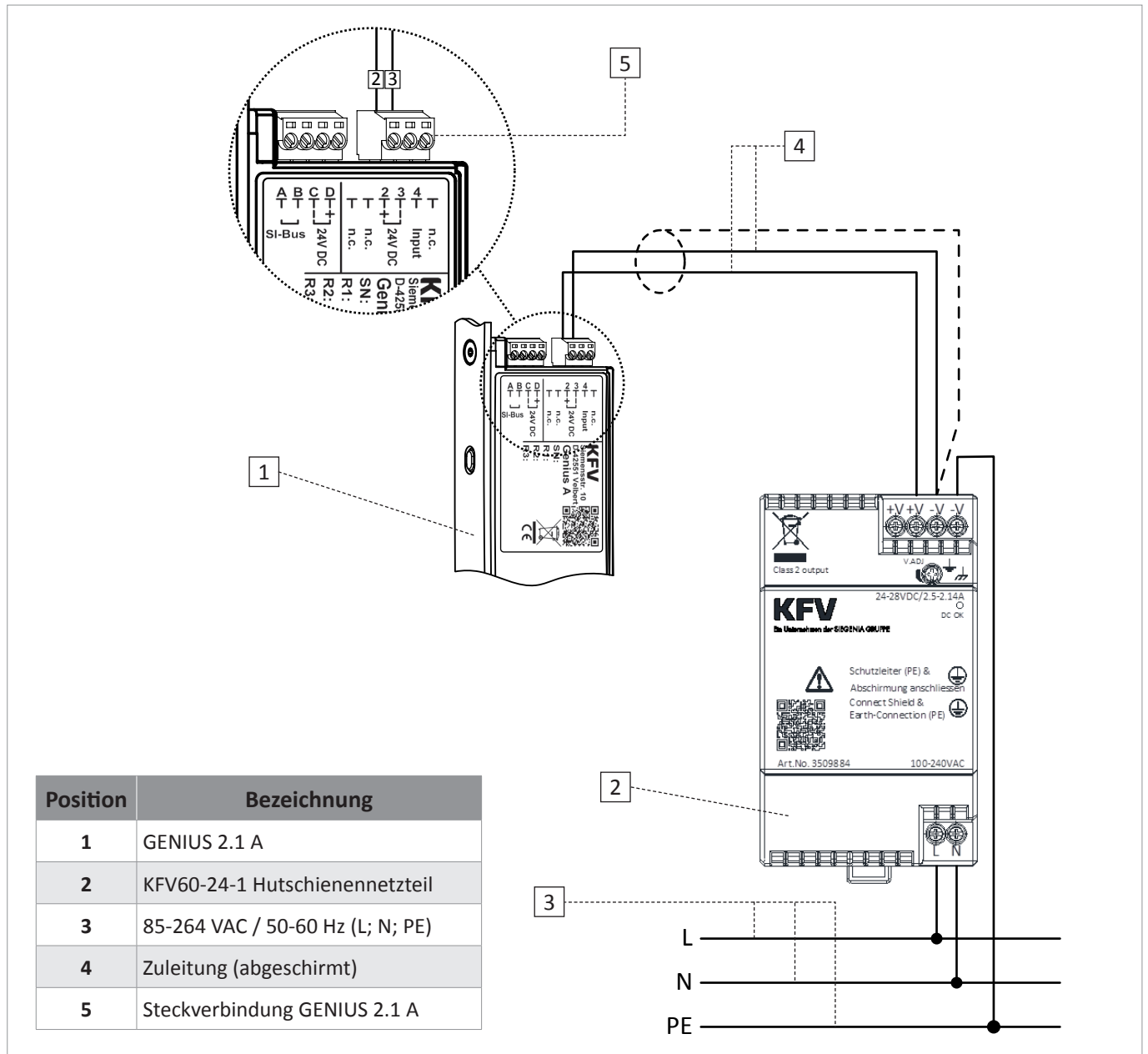

Bei allen Arbeiten am 230V-Wechselstromnetz die aktuellen VDE-Bestimmungen (z.B. VDE 0100) sowie entsprechende länderspezifische Vorschriften einhalten.



Die weitere Leitungsbelegung des GENIUS 2.1 A entnehmen Sie der entsprechenden [Montageanleitung](#).

KFV60-24-1 Hutschienennetzteil

12 Anschlussplan für GENIUS 2.1 B

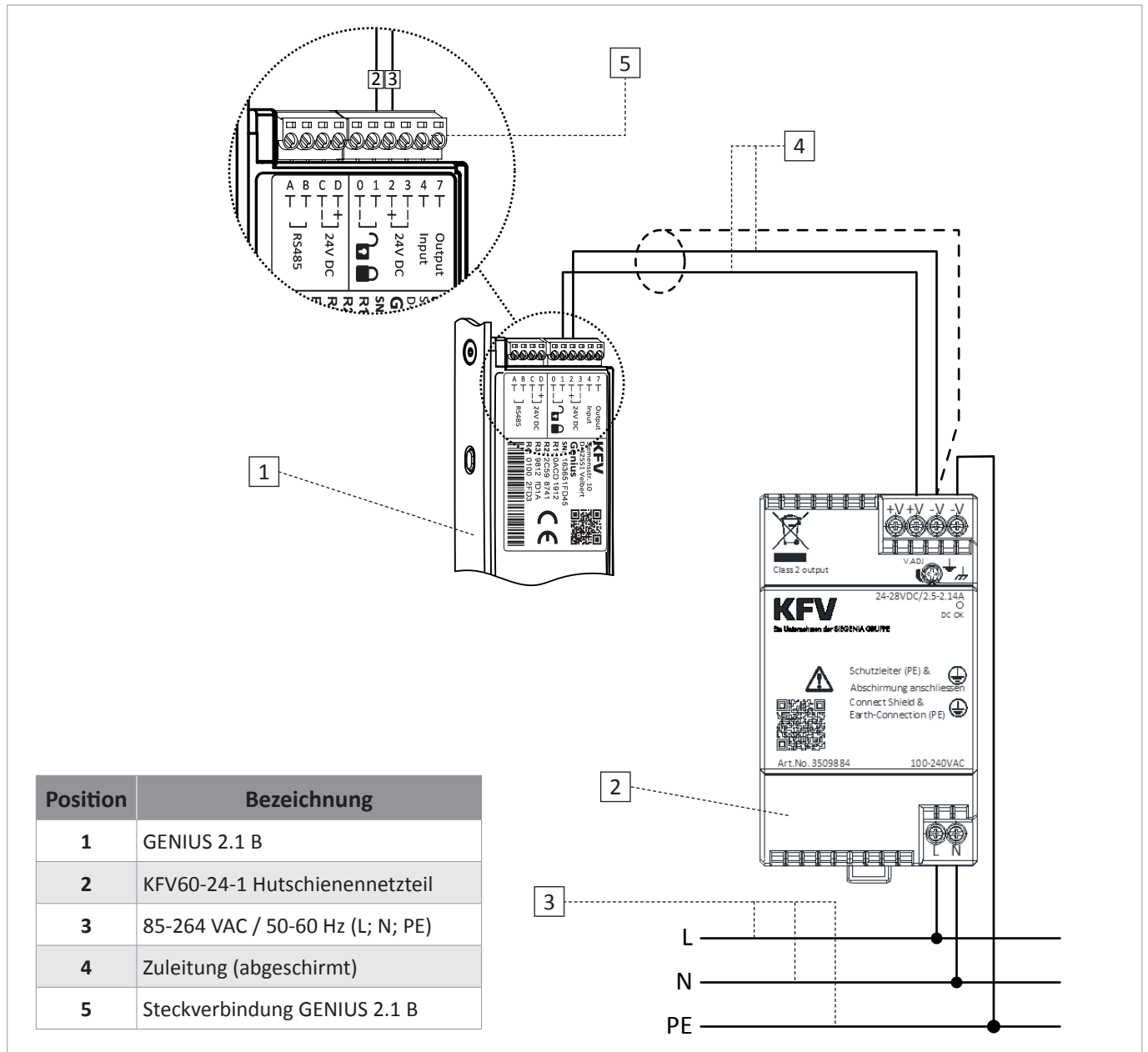

Bei allen Arbeiten am 230V-Wechselstromnetz die aktuellen VDE-Bestimmungen (z.B. VDE 0100) sowie entsprechende länderspezifische Vorschriften einhalten.



Die weitere Leitungsbelegung des GENIUS 2.1 B entnehmen Sie der entsprechenden [Montageanleitung](#).

13 Anschlussplan für A-Öffner

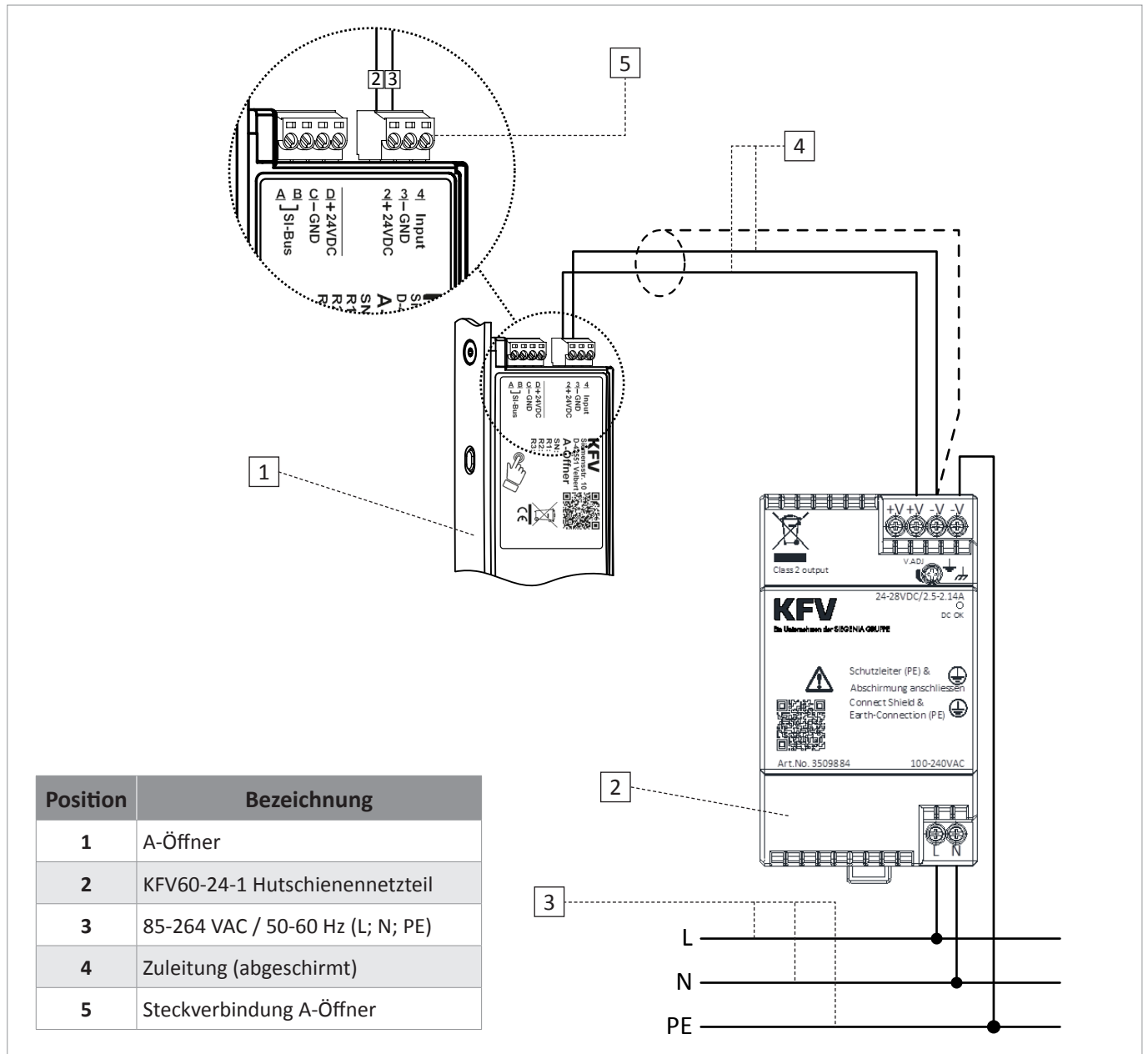

Bei allen Arbeiten am 230V-Wechselstromnetz die aktuellen VDE-Bestimmungen (z.B. VDE 0100) sowie entsprechende länderspezifische Vorschriften einhalten.



Die weitere Leitungsbelegung des A-Öffners entnehmen Sie der entsprechenden [Montageanleitung](#).

KfV60-24-1 Hutschiennetzteil

14 Funktionsstörung

Im Falle einer Funktionsstörung müssen folgende Überprüfungen durchgeführt werden:



Eine Funktionsprüfung darf nur durch Elektrofachkräfte durchgeführt werden.

- Leuchtet die LED „DC OK“ grün.
- Sind die Kabel für die Nenneingangsspannung (L,N) angeschlossen.
- Ist der Schutzleiter (PE) angeschlossen.
- Ist die Abschirmung/Masse der Zuleitung zum Verbraucher angeschlossen.
- Ist der Verbraucher (z.B. GENIUS) richtig gepolt am Ausgang angeschlossen.
- Ist der korrekte Kabeldurchmesser gewählt.
- Liegt die Nennausgangsspannung (24 V) am Eingang des Verbrauchers korrekt an.
- Ist der maximale Ausgangsstrom durch zuviele Verbraucher überschritten.



Wenn Sie Funktionsstörungen oder Beschädigungen feststellen, dann nehmen Sie Kontakt zu Ihrem Service-/Vertragspartner auf.

15 EG-Konformitätserklärung



TDK-Lambda UK Limited
Kingsley Avenue, Ilfracombe
Devon, EX34 8ES, United Kingdom
Tel: +44 (0) 1271 856600
Fax: +44 (0) 1271 864894
www.uk.tdk-lambda.com

EU DECLARATION OF CONFORMITY

KFV60-24-1 Series

We, TDK-Lambda UK Limited, of Kingsley Avenue, Ilfracombe, Devon, EX34 8ES declare under our sole responsibility that the TDK-Lambda KFV60-24-1 power supply, as detailed on the attached products covered sheets, complies with the provisions of the following European Directives and is eligible to bear the CE mark:

Low Voltage Directive 2014/35/EU

EMC Directive 2014/30/EU

RoHS 2 Directive 2011/65/EU

Assurance of conformance of the described product with the provisions of the stated EC Directive is given through compliance to the following standards:

Electrical Safety (LVD) EN60950-1:2006 + A2:2013

Electromagnetic Compatibility (EMC) EN61000-6-3:2007 + A1:2011
EN61000-6-2:2005
EN61204-3:2000
EN55024:2010
EN55032:2015 Class B

Name of Authorized Signatory	Martin Southam
Signature of Authorized Signatory	
Position of Authorized Signatory	Marketing Director, TDK-Lambda EMEA
Date	15 th January 2018
Date when first CE marked	15 th January 2018
Place where signed	Ilfracombe, Devon, England

PRODUCTS COVERED:

KFV60-24-1-xyz

Where x, y and z maybe any alphanumeric character or blank considered non safety relevant information

www.siegenia.com



SIEGENIA[®]
brings spaces to life