



PIV Prüfinstitut Schlösser und Beschläge Velbert
 Wallstraße 41 – D 42551 Velbert
 Institutsleitung: Andrea Horsthemke (B.Eng.)
 Tel 0049-(0)2051-9506 5
 Fax 0049-(0)2051-9506 69
 Mail: info@piv-velbert.de



Zertifikat der Leistungsbeständigkeit

1309 - CPR - 0299

(Version: 02)

In Übereinstimmung mit der EU-Verordnung Nr. 305/2011 des Europäischen Parlaments und des Rates vom 9. März 2011 (Bauproduktenverordnung oder CPR) gilt dieses Zertifikat für das Bauprodukt

DT700/710

**Artikelnummer: siehe Anlage zum Zertifikat
 der Leistungsbeständigkeit**

auf den Markt gebracht unter dem Namen oder der Handelsmarke von

Häfele GmbH & Co. KG
 Adolf-Häfele-Straße 1
 D-72202 Nagold

und produziert in der Produktionsstätte

Sphinx Electronics GmbH & Co. KG
 Tullastraße 3
 D-79341 Kenzingen

Dieses Zertifikat bescheinigt, dass alle Bestimmungen zur Bewertung und Überprüfung der Leistungsbeständigkeit laut der Beschreibung in Anhang ZA der Norm

EN 12209:2003 / AC:2005

im Rahmen des Systems 1 für die Leistung laut den Angaben in diesem Zertifikat angewendet werden, und dass

die Leistung des Bauprodukts als beständig bleibend bewertet wird.

Produkt-Klassifizierungsschlüssel

3	S	5	1	0	C	2	B	A	2	0
---	---	---	---	---	---	---	---	---	---	---

- Nachweis der Brandtauglichkeit durch DMT-DO-50-229-002 vom 29.06.2015, DMT GmbH & Co. KG, 49762 Lathen

Dieses Zertifikat wurde erstmals am **02. September 2015** ausgestellt und bleibt gültig, bis entweder die harmonisierte Norm das Bauprodukt, das System zur Bewertung und Überprüfung der Leistungsbeständigkeit oder die Produktionsbedingungen im Werk wesentlich verändert werden, oder bis das Zertifikat von der benannten Zertifizierungsstelle ausgesetzt oder zurückgenommen wird.

Stempel Zertifizierungsstelle

D-Velbert, 17. Januar 2020

Dieses Zertifikat hat insgesamt 5 Seiten und ersetzt das Zertifikat Nr. 1309-CPR-0299, Version 01 vom 12.12.2017.



Horsthemke
 Andrea Horsthemke (B.Eng.)
 Leiterin der Zertifizierungsstelle



PIV Prüfinstitut Schlösser und Beschläge Velbert
Wallstraße 41 – D 42551 Velbert
Institutsleitung: Andrea Horsthemke (B.Eng.)
Tel 0049-(0)2051-9506 5
Fax 0049-(0)2051-9506 69
Mail: info@piv-velbert.de



1309

Anlage zum Zertifikat der Leistungsbeständigkeit

1309 - CPR - 0299

(Version: 02)

Wesentliche Merkmale	Abschnitte dieser Europäischen Norm	Mandatierte Stufen und/oder Klassen	Anmerkungen
Fähigkeit zum selbsttätigen Schließen	5.4.2 5.1.2		Klasse 5: (max. 200 kg Türmasse, max. 25 N Schließkraft): bestanden ≥ 2,5 N: bestanden
Dauerfunktionstüchtigkeit hinsichtlich des selbsttätigen Schließens	5.3.1		Klasse S (200 000 Prüfzyklen, 50 N Belastung der Falle): bestanden
Fähigkeit, die Tür in Verschlussstellung zu halten und nicht zur Brandausbreitung beizutragen	5.5		Klasse 1 DMT-DO-50-229-002 vom 29.06.2015, DMT GmbH & Co. KG, 49762 Lathen
Kontrolle gefährlicher Stoffe	5.1.1		Der Hersteller erklärt, dass das Produkt keine gefährlichen Stoffe enthält oder freisetzt, die die in den europäischen Normen und in nationalen Vorschriften festgelegten Höchstwerte überschreiten.



PIV Prüfinstitut Schlösser und Beschläge Velbert
 Wallstraße 41 – D 42551 Velbert
 Institutsleitung: Andrea Horsthemke (B.Eng.)
 Tel 0049-(0)2051-9506 5
 Fax 0049-(0)2051-9506 69
 Mail: info@piv-velbert.de



1309





Anlage zum Zertifikat der Leistungsbeständigkeit



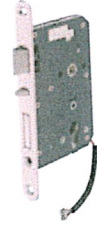

1309 - CPR - 0299



(Version: 02)

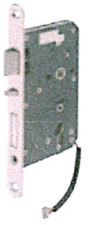

Produktmatrix:

Produktbezeichnung:	DT700/710 Einsteckschloss Dornmaß 55 mm und 65 mm
---------------------	--

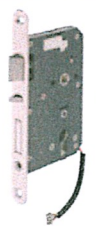
 <p>DT700/710 DIN L Dornmaß: 55 mm Stulp: 20 mm rund Auswärts</p>	 <p>DT700/710 DIN L Dornmaß: 55 mm Stulp: 20 mm rund Einwärts</p>	 <p>DT700/710 DIN R Dornmaß: 55 mm Stulp: 20 mm rund Auswärts</p>	 <p>DT700/710 DIN R Dornmaß: 55 mm Stulp: 20 mm rund Einwärts</p>
Art. Nr. 917.81.730 / 917.81.735 917.81.737 / 917.81.738	Art. Nr. 917.81.710 / 917.81.715 917.81.717 / 917.81.718	Art. Nr. 917.81.740 / 917.81.745 917.81.747 / 917.81.748	Art. Nr. 917.81.720 / 917.81.725 917.81.727 / 917.81.728

 <p>DT700/710 DIN L Dornmaß: 55 mm Stulp: 24 mm rund Auswärts</p>	 <p>DT700/710 DIN L Dornmaß: 55 mm Stulp: 24 mm rund Einwärts</p>	 <p>DT700/710 DIN R Dornmaß: 55 mm Stulp: 24 mm rund Auswärts</p>	 <p>DT700/710 DIN R Dornmaß: 55 mm Stulp: 24 mm rund Einwärts</p>
Art. Nr. 917.81.719	Art. Nr. 917.81.739	Art. Nr. 917.81.729	Art. Nr. 917.81.749

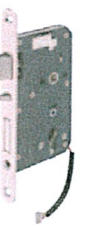
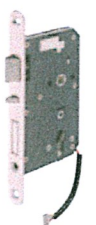
 <p>DT700/710 DIN L Dornmaß: 65 mm Stulp: 20 mm rund Auswärts</p>	 <p>DT700/710 DIN L Dornmaß: 65 mm Stulp: 20 mm rund Einwärts</p>	 <p>DT700/710 DIN R Dornmaß: 55 mm Stulp: 20 mm rund Auswärts</p>	 <p>DT700/710 DIN R Dornmaß: 65 mm Stulp: 20 mm rund Einwärts</p>
Art. Nr. 917.81.731 / 917.81.736 917.81.880 / 917.81.882	Art. Nr. 917.81.711 / 917.81.716 917.81.860 / 917.81.862	Art. Nr. 917.81.741 / 917.81.746 917.81.881 / 917.81.883	Art. Nr. 917.81.721 / 917.81.726 917.81.861 / 917.81.863

 <p>DT700/710 DIN L Dornmaß: 65 mm Stulp: 24 mm rund Auswärts</p>	 <p>DT700/710 DIN L Dornmaß: 65 mm Stulp: 24 mm rund Einwärts</p>	 <p>DT700/710 DIN R Dornmaß: 65 mm Stulp: 24 mm rund Auswärts</p>	 <p>DT700/710 DIN R Dornmaß: 65 mm Stulp: 24 mm rund Einwärts</p>
Art. Nr. 917.81.781 / 917.81.786 917.81.884 / 917.81.886	Art. Nr. 917.81.761 / 917.81.766 917.81.864 / 917.81.866	Art. Nr. 917.81.791 / 917.81.796 917.81.885 / 917.81.887	Art. Nr. 917.81.771 / 917.81.776 917.81.865 / 917.81.867



PIV Prüfinstitut Schlösser und Beschläge Velbert
 Wallstraße 41 – D 42551 Velbert
 Institutsleitung: Andrea Horsthemke (B.Eng.)
 Tel 0049-(0)2051-9506 5
 Fax 0049-(0)2051-9506 69
 Mail: info@piv-velbert.de





1309

Anlage zum Zertifikat der Leistungsbeständigkeit





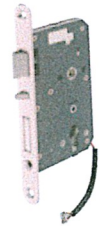
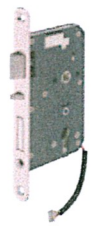
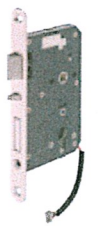

1309 - CPR - 0299

(Version: 02)

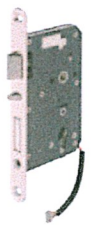
Produktmatrix:

Produktbezeichnung:		DT700/710 Einsteckschloss Dornmaß 55 mm und 65 mm	
	DT700/710 DIN L Dornmaß: 65 mm Stulp: 24 mm kätig Auswärts		DT700/710 DIN L Dornmaß: 65 mm Stulp: 24 mm kätig Einwärts
	DT700/710 DIN R Dornmaß: 65 mm Stulp: 24 mm kätig Auswärts		DT700/710 DIN R Dornmaß: 65 mm Stulp: 24 mm kätig Einwärts
Art. Nr. 917.81.787 / 917.81.788	Art. Nr. 917.81.767 / 917.81.768	Art. Nr. 917.81.797 / 917.81.798	Art. Nr. 917.81.777 / 917.81.778

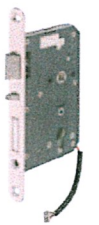
Produktmatrix:

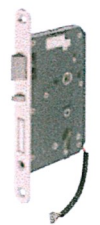
Produktbezeichnung:		DT700/710 Einsteckschloss Dornmaß 80 mm Gen.2	
	DT700/710 DIN L Dornmaß: 80 mm Stulp: 20 mm rund Auswärts		DT700/710 DIN L Dornmaß: 80 mm Stulp: 20 mm rund Einwärts
	DT700/710 DIN R Dornmaß: 80 mm Stulp: 20 mm rund Auswärts		DT700/710 DIN R Dornmaß: 80 mm Stulp: 20 mm rund Einwärts
Art. Nr. 917.84.020 / 917.84.022 917.84.024 / 917.84.026	Art. Nr. 917.84.000 / 917.84.002 917.84.004 / 917.84.006	Art. Nr. 917.84.021 / 917.84.023 917.84.025 / 917.84.027	Art. Nr. 917.84.001 / 917.84.003 917.84.005 / 917.84.007
	DT700/710 DIN L Dornmaß: 80 mm Stulp: 24 mm rund Auswärts		DT700/710 DIN L Dornmaß: 80 mm Stulp: 24 mm rund Einwärts
	DT700/710 DIN R Dornmaß: 80 mm Stulp: 24 mm rund Auswärts		DT700/710 DIN R Dornmaß: 80 mm Stulp: 24 mm rund Einwärts
Art. Nr. 917.84.028 / 917.84.030 917.84.032 / 917.84.034	Art. Nr. 917.84.008 / 917.84.010 917.84.012 / 917.84.014	Art. Nr. 917.84.029 / 917.84.031 917.84.033 / 917.84.035	Art. Nr. 917.84.009 / 917.84.011 917.84.013 / 917.84.015



PIV Prüfinstitut Schlösser und Beschläge Velbert
 Wallstraße 41 – D 42551 Velbert
 Institutsleitung: Andrea Horsthemke (B.Eng.)
 Tel 0049-(0)2051-9506 5
 Fax 0049-(0)2051-9506 69
 Mail: info@piv-velbert.de







1309

Anlage zum Zertifikat der Leistungsbeständigkeit

1309 - CPR - 0299

(Version: 02)

 <p>DT700/710</p> <p>Lappen-Schließblech gerade DIN L / R Messing poliert</p>	 <p>DT700/710</p> <p>Lappen-Schließblech gebogen DIN L / R Edelstahl matt DIN L / R Messing poliert</p> <p>DIN L / R Stahl, messingfarben, silbern lackiert, weiß lackiert</p>	 <p>DT700/710</p> <p>Winkel-Schließblech L & R verwendbar Edelstahl-Farben, Messing poliert</p>	 <p>DT700/710</p> <p>Einlass-Schließblech L & R verwendbar Edelstahl-matt</p>
<p>Art. Nr. 911.39.033 / 911.39.034</p>	<p>Art. Nr. 911.39.007 / 911.39.008 911.39.009 / 911.39.010 911.39.053 / 911.39.054 911.39.055 / 911.39.056 911.39.057 / 911.39.058</p>	<p>Art. Nr. 911.39.029 / 911.39.030</p>	<p>Art. Nr. 911.39.013</p>