

BEDIENUNGSANWEISUNG

INSTRUCTIONS FOR USE

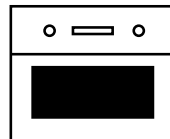

B6335.0
B6330.0
B6120.0
H6120.0
H6000.0



Lesen Sie unbedingt die Gebrauchsanleitung vor
Aufstellung und Inbetriebnahme.
Bitte bewahren Sie diese Anleitung sorgfältig auf.

Please read the users instructions carefully before
installation of the appliance and before starting to use
it. Please, store these instructions carefully.

Service und Kundendienst

Telefon: 0209 – 401 631

Email: kundendienst@kueppersbusch.de

Deutschland

Küppersbusch Hausgeräte GmbH
Küppersbuschstraße 16
45883 Gelsenkirchen
Telefon: (02 09) 401-631
Telefax: (02 09) 401-714 / -715
Internet: www.kueppersbusch.de

Sie erreichen uns:

Montag bis Donnerstag von 8:30 Uhr – 18:00 Uhr

Freitag von 8:30 Uhr – 17:00 Uhr

Außerhalb der Dienstzeiten teilen Sie uns Ihre Wünsche bitte per Telefax oder Internet unter www.kueppersbusch.de mit.

Österreich

Teka Austria GmbH
Eitnergasse 13
1230 Wien

Telefon: +43 1 8 66 80-15

Telefax: +43 1 8 66 80-50

Internet: www.kueppersbusch.at

Sie erreichen uns:

Montag bis Freitag von 8:00 Uhr – 17:00 Uhr

Außerhalb der Dienstzeiten teilen Sie uns Ihre Wünsche bitte per Telefax oder Internet unter www.kueppersbusch.at mit.

Bitte beachten Sie:

Damit unser Kundendienst Reparaturen sorgfältig vorbereiten und die benötigten Ersatzteile bereitstellen kann, benötigen wir bei Ihrer Kundendienstanforderung die folgenden Informationen Kundendienstanforderung die folgenden Informationen:

1. Ihre genaue Anschrift
2. Ihre Telefon- und ggf. Telefaxnummer
3. Wann kann der Kundendienst Sie besuchen?
4. Die genaue Gerätebezeichnung: Mod. und F.-Nr (Typenschild und/oder Kaufbeleg)
5. Das Kaufdatum oder Lieferdatum
6. Die genaue Beschreibung des Problems oder Ihres Service-Wunsches Halten Sie zunächst bitte zusätzlich Ihren Kaufbeleg bereit. So helfen Sie uns, unnötigen Zeit- und Kostenaufwand zu vermeiden und auch für Sie effizienter zu arbeiten.

Zusätzlich zu seinen Gewährleistungsansprüchen aus seinem Kaufvertrag mit dem Händler leisten wir dem Endabnehmer direkt Garantie für Küppersbusch-Hausgeräte. Der Umfang unserer Garantie wird nachstehend geregelt:

1. Mängel am Gerät, die nachweislich auf einem Material- und/oder Herstellungsfehler beruhen, werden nach Maßgabe der folgenden Regelungen unentgeltlich behoben, wenn Sie uns unverzüglich nach Feststellung und innerhalb von 24 Monaten nach Lieferung an den ersten Endabnehmer angezeigt werden. Bei gewerblichem Gebrauch oder gleichzusetzender Beanspruchung beträgt die Garantiefrist lediglich 12 Monaten. Tritt der Mangel innerhalb von 6 Monaten ab Lieferung auf, wird vermutet, dass es sich um einen Material- oder Herstellungsfehler handelt.
2. Für leicht zerbrechliche Teile, wie z. B. Glas, Kunststoff und Glühlampen, wird keine Garantie übernommen. Geringfügige Abweichungen von der Soll-Beschaffenheit, die für den Wert und die Gebrauchstauglichkeit des Geräts unerheblich sind, begründen keinen Garantiespruch. Ebenso wenig leisten wir Garantie bei Schäden aus chemischen und elektrochemischen Einwirkungen von Wasser sowie allgemein ungewöhnlichen Umweltbedingungen oder sachfremden Betriebsbedingungen oder wenn das Gerät mit ungeeigneten Stoffen in Berührung gekommen ist. Schließlich leisten wir auch keine Garantie, wenn Mängel am Gerät auf Transportschäden, die nicht von uns zu vertreten sind, auf nicht fachgerechte Installation und Montage, auf Fehlgbrauch, auf mangelnde Pflege oder auf Nichtbeachtung der Bedienungs- oder Montagehinweise zurückzuführen sind. Der Geräteanspruch erlischt, wenn Reparaturen oder Eingriffe in das Gerät von Personen vorgenommen werden, die hierzu nicht von uns ermächtigt sind, oder wenn unsere Geräte mit Ersatzteilen, Ergänzungs- oder Zubehörteilen versehen werden, die keine Originalteile sind, und dadurch ein Defekt verursacht wurde.
3. Unsere Garantieleistung besteht darin, dass wir nach unserer Wahl entweder mangelhafte Teile unentgeltlich instand setzen oder durch einwandfreie Teile ersetzen. Instandsetzungen werden nach Möglichkeit am Aufstellungsort vorgenommen. Zur Reparatur anstehende Geräte sind so zugänglich zu machen, dass uneingeschränkt Handhabung, Ausbau und Einbau durch die Techniker möglich ist und keine Beschädigungen an Möbeln, Bodenbelag etc. entstehen können. Bei

Geräten, die nicht nach unseren Einbaurichtlinien montiert sind werden die anfallenden Zusatzleistungen in Rechnung gestellt. In jedem Fall der Inanspruchnahme von Garantieleistungen ist der Kaufbeleg vorzulegen und das Kauf – und – soweit hiervon abweichend – das Lieferdatum nachzuweisen. Ersetzte Teile gehen in unser Eigentum über.

4. In Fällen, in denen die Nachbesserung fehlschlägt oder von uns abgelehnt wird, liefern wir innerhalb der oben genannten Garantiezeit auf Wunsch des Endabnehmers kostenfrei gleichwertigen Ersatz.
5. Garantieleistungen bewirken weder eine Verlängerung der Garantiefrist noch setzen sie eine neue Garantiefrist in Lauf. Die Garantiefrist für eingebaute Ersatzteile endet mit der Garantiefrist für das ganze Gerät.
6. Weitergehende oder andere Ansprüche, insbesondere solche auf Ersatz außerhalb des Gerätes entstandener Schäden, sind – mit Ausnahme der Haftung für Schäden aus der Verletzung des Lebens, des Körpers oder der Gesundheit, die auf einer fahrlässigen Pflichtverletzung von uns oder einer vorsätzlichen oder fahrlässigen Pflichtverletzung unserer Erfüllungsgehilfen beruhen – ausgeschlossen.

Diese Garantiebedingungen gelten grundsätzlich nur für in Deutschland gekaufte Geräte. Soweit wir in dem entsprechenden Land über ein Kundendienstnetz verfügen, gelten diese Garantiebedingungen auch für ins Ausland verbrachte Geräte, vorausgesetzt sie weisen die technischen Voraussetzungen, wie z. B. Spannung, Frequenz, Gasart, für das entsprechende Land auf und sind für die jeweiligen Klima- und Umweltschutzbedingungen geeignet. Für im Ausland gekaufte Geräte gelten die von unserer jeweils zuständigen Auslandsgesellschaft oder Landesvertretung herausgegebenen Garantiebedingungen, die über Fachhändler oder direkt bei unserer Auslandsgesellschaft oder Landesvertretung angefordert werden können.

1.1.1 Copyright

Diese Dokumentation ist urheberrechtlich geschützt. Die dadurch begründeten Rechte, insbesondere die der Übersetzung, des Nachdrucks, der Entnahme von Abbildungen, der Funksendung, der Wiedergabe auf fotomechanischem oder ähnlichem Wege und der Speicherung in Datenverarbeitungsanlagen bleiben, auch bei nur auszugsweiser Verwendung, vorbehalten. KÜPPERSBUSCH gibt keine Erklärungen oder Garantien hinsichtlich des Inhalts dieser Betriebsanleitung ab und lehnt es ausdrücklich ab, die Verantwortung für alle stillschweigend mit eingeschlossenen Mängelansprüche zu übernehmen.

Darüber hinaus behält sich KÜPPERSBUSCH das Recht vor, diese Publikation zu aktualisieren und Änderungen vorzunehmen, ohne dabei die Verpflichtung einzugehen, jede Person von diesen Änderungen in Kenntnis zu setzen.

1.1.2 Änderungen

Text, Bild und Daten entsprechen dem technischen Stand des Automaten zur Zeit der Drucklegung dieser Betriebsanleitung. Änderungen im Sinne der Weiterentwicklung bleiben vorbehalten.

1.1.3 Vollständigkeit

Dieses Dokument hat insgesamt 30 Seiten.

Wenn Sie alle Seiten fortlaufend vorliegen haben, ist Ihr Dokument vollständig.

1.1.4 Software

Bitte beachten Sie, dass diese Anleitung für verschiedene Geräte-Serien zutrifft. Es können daher Details beschrieben sein, die Ihr Gerät möglicherweise nicht enthält.

1.1.5 Verfügbarkeit der Anleitung

Die Bedienungsanleitung muss dem Benutzer dauerhaft zur Verfügung gestellt werden, damit eine sichere Benutzung ermöglicht wird. Sie ist am Einsatzort an leicht erreichbarer Stelle aufzubewahren, an der sie jederzeit eingesehen werden kann.

Lieber Küppersbusch Neu-Benutzer

Keine Angst, so kompliziert wird's nicht. Wir haben uns alle Mühe gegeben, die Informationen kurz und bündig, klar und deutlich und vor allem logisch aufzubauen.

Zusätzlich zur Einweisung durch unseren Kundendienst soll Ihnen diese Anleitung einen schnellen Einstieg in die Bedienung ermöglichen.

Die einzelnen Kapitel teilen die Anleitung in einzelne Themenbereiche, das bringt Ihnen eine bessere Übersicht und einen schnelleren Zugriff. Bevor Sie Ihren Backofen in Betrieb nehmen, lesen Sie die in dieser Anleitung enthaltenen Informationen bitte aufmerksam durch. Hier finden Sie wichtige Hinweise für Ihre Sicherheit sowie über Einsatz, Pflege und die Wartung Ihres Geräts, damit Sie lange Zeit Freude daran haben.

Typenschild

Wenn Sie auf den Kundendienst zurückgreifen müssen oder Ersatzteile bestellen möchten, müssen die Angaben auf dem Typenschild genannt werden.

Das Typenschild befindet sich auf der rechten Seite über einer Seitenleiste und ist beim Öffnen der Backofentür sichtbar.



Montageanweisungen für Fachleute

- Ausschließlich eingebaute KÜPPERSBUSCH Kochfelder wurden für den Einsatz über einem KÜPPERSBUSCH Backofen konstruiert und getestet. Die Verwendung anderer Kochfelder ist nicht gestattet.
- Die gültigen gesetzlichen Vorschriften wie auch die Anschlussbedingungen der Elektrizitätswerke müssen vollständig eingehalten werden.
- Beim Anschließen, Reparieren und Auswechseln der Backofenleuchte muss die Stromversorgung des Geräts unterbrochen werden. Sicherung oder Netzstecker lösen.
- Der Einbau muss garantiert komplette Sicherheit vor einem eventuellen Kontakt bieten. Das Gerät ist nun betriebsbereit und kann entsprechend der zugehörigen Verordnungen an einen Schukostecker angeschlossen werden.
- Der Wechsel des Einbauorts eines Steckers und der Austausch der Anschlussleitung dürfen nur von einem Elektriker und unter Einhaltung der jeweiligen Vorgaben durchgeführt werden.
- Sollte der Stecker nach dem Einbau nicht mehr zugänglich sein, ist es zur Einhaltung der jeweiligen Sicherheitsvorschriften erforderlich, dass seitens der Einrichtung eine allpolige Trennvorrichtung mit mindestens 3 mm Kontaktdistanz vorhanden ist. Die Steckdosen des Geräts müssen sich außerhalb des Montagebereichs befinden.
- Der Einbauschränk für den Backofen muss Temperaturen bis 90 °C aushalten können. Das gilt insbesondere für Gegenbleche, Verleimungen, Kunststoffflächen, Kleber und Lacke.

Die Fronten der angrenzenden Möbelstücke müssen Temperaturen von mindestens 70 °C aushalten können. Das Gerät muss notwendigerweise in waagerechter Stellung auf ein flaches und stabiles Brett eingebaut werden. Das Brett darf sich nicht biegen.

- Sollte das Möbelstück nicht an der Wand befestigt sein, muss es mit einer handelsüblichen Leiste angeschraubt werden.

Lieferung kontrollieren

1. Transportieren Sie den Backofen an einen geeigneten Standort und packen Sie ihn dort aus. **Die Montage und Installation dürfen nur von einem Elektriker und unter Einhaltung der jeweiligen Vorgaben durchgeführt werden.**
2. Prüfen Sie, ob die Lieferung vollständig ist.
3. Kontrollieren Sie, ob der Backofen Transportschäden aufweist.
4. Sollte die Lieferung unvollständig sein oder der Backofen einen Transportschaden aufweisen, nehmen Sie Kontakt mit unserem Kundenservice auf (siehe „Service“ auf Seite XX).



Warnung!

Nehmen Sie nie ein beschädigtes Gerät in Betrieb!

Lieferumfang

Lieferumfang:

- 1 × Einbaubackofen
- 1 × Backblech emailliert
- 1 × Grillrost

Montagematerial:

- 2 × Montageschraube

Zubehör:

- 1 × Gebrauchsanleitung
- 1 × Installationsanleitung

Sicherheitshinweise

Allgemein

Beachten Sie bitte ALLE Sicherheitshinweise!



Achtung, Überhitzungsgefahr!

Während des Backofeneinsatzes darf der Backofenboden nicht mit Alufolie abgedeckt werden! Außerdem dürfen keine Töpfe, Pfannen oder Ähnliches darauf abgestellt werden! Andernfalls entsteht ein Wärmestau, der das Emaille beschädigen würde.

- Während seines Einsatzes wird der Backofen heiß. Wenn sich das Gehäuse erwärmt, schaltet der Kühllüfter ein, um das Gehäuse abzukühlen. Der Kühllüfter bleibt so lange in Betrieb, bis sich das Gehäuse abgekühlt hat, d. h. auch nachdem das Gerät abgeschaltet ist. Die vom Lüfter erzeugten Geräusche sind normale Funktionsgeräusche und kein Anzeichen einer Störung.
- Bereitet man im Backofen ein Gericht mit Alkohol oder Hefe zu, bildet sich bei den Heißluftprogrammen Essiggeruch. Sollte dieser Geruch störend sein, ist ein Programm ohne Lüfter, wie z.B. Ober-/Unterhitze, zu wählen.
- Ihr elektronischer Backofen ist mit Touch-Control-Technologie ausgestattet. Zur Bedienung müssen die Symbole auf dem Glas nur mit Finger berührt werden. Die Touch-Control-Empfindlichkeit passt sich ständig den Umgebungsbedingungen an. Beim Anschluss des Backofens an die Stromversorgung ist darauf zu achten, dass die Glasfläche der Schalterfront sauber und frei von evtl. Hindernissen ist.
- Reagiert der Backofen bei der Glasberührung mit dem Finger nicht ordnungsgemäß, muss er von der Stromversorgung getrennt und dann erneut angeschlossen werden. Auf diese Art stellen sich die Sensoren automatisch ein und reagieren wieder auf den Fingerdruck.

Einschalten und Betrieb

- Ausschließlich KÜPPERSBUSCH Kochfelder wurden für den Einsatz über einem KÜPPERSBUSCH Backöfen konstruiert und getestet. Die Verwendung anderer Kochfelder ist nicht gestattet.
- **Alle Eingriffe oder Reparaturen des Geräts, einschließlich des Austauschs des Stromkabels, müssen von Mitarbeitern des zugelassenen technischen Kundendienstes und unter Verwendung von Originalersatzteilen erfolgen.** Reparaturen oder Eingriffe seitens anderer Personen können Beschädigungen oder Fehlfunktionen im Gerät verursachen und die Sicherheit der Personen gefährden.
- Verhindern Sie, dass sich Kinder während des Garvorgangs dem Ofen nähern, da hohe Temperaturen entstehen.

- Kinder müssen unter Aufsicht sein, um sicherzustellen, dass sie nicht mit dem Gerät spielen können.
- Dieses Gerät ist nicht für Personen (einschließlich Kinder) vorgesehen, deren körperliche, sensorische oder geistige Fähigkeiten eingeschränkt sind, oder die keine Erfahrung oder entsprechende Kenntnisse besitzen, es sei denn, sie werden von einem Zuständigen für ihre Sicherheit überwacht oder sie haben Anweisungen für den Gebrauch dieses Geräts erhalten.

Backofen

- Schalten Sie Ihren Backofen aus, wenn eine Störung vorliegt.
- Die Backofentür muss während des Betriebs immer geschlossen sein.
- Der Hersteller haftet für keine Backofenverwendung, die nicht der Zubereitung von Nahrungsmitteln im Haushalt dient.
- Verwenden Sie den Backofen nur, wenn er in einem Möbelstück eingebaut ist.
- Bewahren Sie kein Öl, Fett oder brennbare Materialien im Backofeninneren auf, da sie beim Einschalten des Backofens eine Gefahrenquelle darstellen.
- Stützen und setzen Sie sich nicht auf die geöffnete Backofentür, da diese beschädigt werden und außerdem Ihre Sicherheit gefährdet werden könnte.
- Um Speisen zuzubereiten, schieben Sie bitte das im Lieferumfang enthaltene Blech bzw. den Rost auf die im Backofeninneren vorgesehenen Seitenführungen. Blech und Rost können teilweise herausgezogen werden, wodurch Sie leichter an die sich darauf befindlichen Speisen gelangen.
- Stellen Sie bitte keine Behälter oder Speisen auf den Backofenboden. Verwenden Sie dafür immer Bleche oder Roste.
- Gießen Sie während des Betriebs kein Wasser auf den Backofenboden. Das Emaille könnte dadurch beschädigt werden.
- Öffnen Sie während des Garvorgangs die Ofentür so wenig wie möglich, um den Stromverbrauch zu senken.
- Tragen Sie bei der Handhabung von Speisen in Ihrem Backofen Handschuhe.
- Bei Zubereitungen mit hohem Flüssigkeitsgehalt ist es normal, dass sich auf der Backofentür Kondensationen bilden.

Vor dem ersten Gebrauch

- Verpackungsmaterial und altes Gerät entsorgen
- Entsorgen Sie bitte die Transportverpackung umweltgerecht.
- In Deutschland wird die Transportverpackung in dem Geschäft, in dem das Gerät erworben wurde, zurückgegeben. Durch die Rückführung des Verpackungsmaterials in den Materialkreislauf wird Rohmaterial gespart und weniger Abfall erzeugt. Alte Geräte enthalten noch Wertstoffe. Geben Sie Ihr altes Gerät an einer Sammelstelle für Wertstoffe ab. Alte Geräte müssen vor ihrer Entsorgung unbrauchbar gemacht werden. Auf diese Art wird deren Missbrauch verhindert.

Reinigungshinweise

Lesen Sie dieses Kapitel bitte vollständig durch, bevor Sie das Gerät zum ersten Mal einschalten. Bei sachgerechter Reinigung und regelmäßiger Pflege kann Ihr Backofen jahrelang schön und sauber bleiben. Wir haben hier einige Hinweise zusammengestellt, damit Sie die einzelnen Oberflächen gründlich und schonend pflegen und reinigen können.

Für alle Oberflächen



Lebensgefahr!

Zur Reinigung des Geräts dürfen keine Dampf- und/oder Druckreiniger eingesetzt werden! Das Gerät könnte derart beschädigt werden, dass Lebensgefahr entstehen könnte.



Verbrennungsgefahr!

Lassen Sie das Gerät vor der Reinigung mindestens so lange abkühlen, bis Sie es mit der Hand berühren können.

- Reinigen Sie das Gerät nach jedem Gebrauch. Flecken oder Reste, die nicht entfernt wurden, können beim nächsten Aufheizen des Geräts festbrennen. Oftmals können die so entstandenen Flecken oder Reste nicht mehr spurlos entfernt werden.
- Reinigen Sie bei leichten Verschmutzungen die Flächen mit einem Tuch, einer weichen Bürste oder einem Schwamm sowie mit warmem Wasser und etwas Reinigungsmittel. Waschen Sie sie mit kaltem Wasser ab, damit keine Reinigungsmittelreste verbleiben, die Verfärbungen oder Flecken verursachen könnten. Trocken Sie die Flächen anschließend mit einem Tuch ab.

Bei hartnäckigeren Flecken finden Sie in den folgenden Abschnitten Hinweise für die einzelnen Flächen und Elemente.

VSR 0-FIX-C ist ausgezeichnet für die Reinigung von Glaskeramik, von Emaille und der Verkleidung der Türinnenseite geeignet. Dieses Reinigungspulver kann beim KÜPPERSBUSCH-Kundendienst erworben werden.



Reinigen Sie auf keinen Fall mit

- **aggressiven oder bleichenden Reinigungsmitteln, die aktiven Sauerstoff, Chlor und sonstige ätzende Bestandteile enthalten.**
- **kratzenden Reinigungsmitteln wie Scheuermitteln, Stahlwolle, verseifter Stahlwolle, harten Bürsten, Metalltopfkratzern, Kunststoffschwämmen oder Schwämmen mit kratzender Oberfläche (Scheuerseite).**

Bestimmungsgemäßer Gebrauch

Der Backofen ist zum Kochen, Braten, Backen, Grillen und Warmhalten von Speisen bestimmt. Zum Auftauen von rohem Fleisch oder Fisch darf der Backofen nicht verwendet werden. Der Backofen darf nur verwendet werden, wenn er in einem geeigneten Möbelstück eingebaut ist. Verwenden Sie den Backofen ausschließlich wie in dieser Gebrauchsanleitung beschrieben. Jede andere Verwendung gilt als nicht bestimmungsgemäß und kann zu Sach- oder sogar Personenschäden führen. Der Hersteller übernimmt keine Haftung für Schäden, die durch nicht bestimmungsgemäßen Gebrauch entstanden sind.

Der Backofen ist ausschließlich zur Verwendung im privaten Haushalt bestimmt. Eine gewerbliche Nutzung ist ausgeschlossen. Der Backofen eignet sich nicht zum Beheizen eines Raums. Die Leuchte im Backofen ist nur zur Beleuchtung des Garraums vorgesehen und nicht als Raumbeleuchtung. Die Backofentür darf nicht als Stütze, Sitzfläche oder Auflage verwendet werden.



Das Gerät darf nur für seinen bestimmungsgemäßen Gebrauch verwendet werden!

Backofenbeschreibung

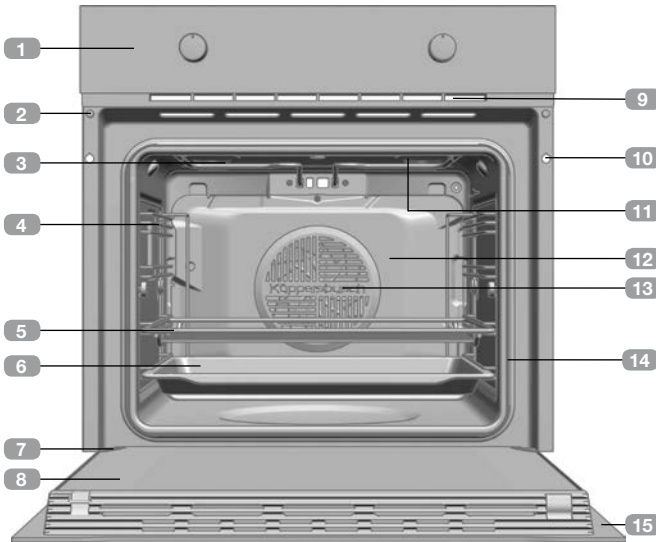

- 1 Bedienblende
- 2 Türsperre (nur für Pyrolyse-Modelle)
- 3 Grillwiderstand
- 4 Seitenführungen
- 5 Rost
- 6 Backblech
- 7 Scharnier
- 8 Innenscheibe
- 9 Kühlluftaustritt
- 10 Befestigung am Einbauschrank
- 11 Lampe
- 12 Rückwand
- 13 Umluft
- 14 Backofendichtung
- 15 Tür

Bedienfeld

Modelle
B6335.0 / B6330.0



Modelle
H6120.0 / H6000.0S1-FO



- 1 Temperaturwahlschalter.
- 2 Elektronische Uhr.
- 3 Funktionswahlschalter.
- 4 Betriebsanzeige Kochstellen.
- 5 Kochstellenregler.

Funktionswahlschaltersymbole

Modell B6335.0, B6330.0, B6120.0, H6120.0, H6000.0S1-FO



Konventionelle Backofen Funktionen.

Backofenfunktionen



HINWEIS

In der zu Ihrem Backofen gehörenden Anleitung zum Garen finden Sie eine Beschreibung der einzelnen Funktionen.

○ AUSSCHALTEN DES BACKOFENS



OBER- UND UNTERHITZE



GRILL



GROSSFLÄCHENGRILL



UNTERHITZE



INTENSIV-UMLUFTGRILLEN



ÖKOTHERM HEISSLUFT



SCHNELLAUFHEIZEN



PIZZA-FUNKTION



ECO, ermöglicht das Garen von Lebensmitteln in Ihrem Ofen bei minimalem Energieverbrauch.



AUFTAUEN



ÖKOCLEAN®

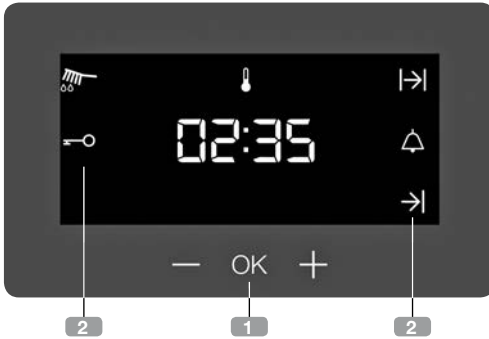

Beschreibung der elektronischen Uhr



Endzeit des Garvorgangs. Der Backofen schaltet sich automatisch für die vorab eingestellte Garzeit (Dauer) ein und schaltet sich automatisch beim Erreichen der eingestellten Zeit (Garende) ab.

-  **SCHALTUHRSPERRE:** Zeigt an, dass die Touch-Tasten der Schaltuhr gesperrt sind, um zu verhindern, dass sie von Kleinkindern manipuliert werden können.

Sonstige Funktionen

-  **HEIZEN:** Zeigt an, dass der Ofen Wärme auf die Speisen überträgt.
-  **ÖkoClean:** Leuchtet während der Küppersbusch ÖkoClean® Funktion.



1 TASTEN

—, OK und +: Ermöglichen das Programmieren der Funktionen des elektronischen Timers.

2 SYMBOLE



Funktionen der Schaltuhr

 **TIMER:** Leuchtet, wenn die Timer-Funktion gewählt wird. Nach einer gewissen Zeit erzeugt er ein akustisches Signal. Der Backofen wird nicht ausgeschaltet, wenn die Zeit abgelaufen ist. Diese Funktion kann auch genutzt werden, wenn der Backofen in Betrieb ist.

 und  **PROGRAMMIERUNG:** Diese Sensoren leuchten, um anzuzeigen, dass der Backofen programmiert ist (Dauer, Ende oder gesamt).

-  **Gardauer:** Ermöglicht das Garen während einer gewählten Zeit. Danach schaltet sich der Backofen automatisch aus.

Wenn Sie eine Gardauer für Ihren Backvorgang eingestellt haben, den Backofen aber manuell ausschalten, bevor die Gardauer abgelaufen ist, so läuft die Gardauer unabhängig vom Backvorgang weiter, bis die eingestellte Zeit abgelaufen ist.

-  **Garende:** Das Garende ist der Zeitpunkt, zu dem der Backofen abschaltet.
-  +  **Gardauer und Garende:** Ermöglicht die Einstellung der Dauer und



ACHTUNG

Ihr Backofen ist mit Touch-Control-Technologie ausgestattet. Zur Bedienung müssen die Symbole auf dem Glas nur mit dem Finger berührt werden. Die Touch-Control-Empfindlichkeit passt sich ständig den Umgebungsbedingungen an. Beim Anschluss des Backofens an die Stromversorgung ist darauf zu achten, dass die Glasfläche der Schalterfront sauber und frei von evtl. Hindernissen ist.

Reagiert der Backofen bei der Glasberührung mit dem Finger nicht ordnungsgemäß, muss er von der Stromversorgung getrennt und dann erneut angeschlossen werden. Auf diese Art stellen sich die Sensoren automatisch ein und reagieren wieder auf den Fingerdruck.

ZEITEINSTELLUNG

- Um die Backofenuhr einzustellen, müssen die Funktions- und Temperaturwahlschalter auf der  Stellung stehen.
- Beim Einschalten des Backofens blinkt die Anzeige 12:00 auf dem Display und die Symbole.

- Durch Berühren von **-** oder **+** werden die Stunden und danach die Minuten eingestellt. Anschließend ertönen 2 aufeinanderfolgende Pieptöne zur Bestätigung der gewählten Uhrzeit.
- Wenn Sie die Uhrzeit ändern möchten, müssen Sie **-** oder **+** berühren, bis die Uhrzeit blinkt. Berühren Sie **OK** und folgen Sie den im obigen Punkt beschriebenen Schritten.



ANMERKUNG

Ihre Uhr besitzt einen nächtlichen Beleuchtungsmodus, sodass die Lichtintensität des Displays zwischen 00:00 und 6:00 Uhr sinkt.



ACHTUNG

Im Falle eines Stromausfalls wird die gesamte Programmierung der elektronischen Uhr gelöscht.

In diesem Fall müssen Sie die Funktions- und Temperaturwahlschalter auf die **0** Stellung stellen.

Auf der Anzeige erscheint 12:00. Im Anschluss können Sie die Uhrzeit einstellen, indem Sie die o. a. Anweisungen befolgen.

Bedienung des Backofens

MANUELLER BETRIEB

- Nach Einstellung der Uhrzeit ist der Backofen funktionsbereit. Wählen Sie eine Garfunktion und eine Temperatur.
- Während der Garvorgangs sehen Sie auf dem Display, wie das Symbol  leuchtet. Damit wird angezeigt, dass der Backofen in diesem Moment Wärme auf das Gargut überträgt. Sobald die voreingestellte Temperatur erreicht ist erlischt das Symbol als Anzeige, dass der Vorheizvorgang abgeschlossen ist.

- Zum Ausschalten des Backofens müssen Sie die Schalter auf die Position **0** stellen.





HINWEIS

Bei Beginn des Garvorgangs zeigt der Backofen nicht mehr die Zeit, sondern die bisherige Garzeit an.

BACKOFENFUNKTION MIT ZEITSCHALTUNG

Programmierung des Timers

1. Berühren Sie $-$ oder $+$, bis das Symbol  auf dem Display blinkt, und drücken Sie **OK**. Auf dem Display erscheint 00:00.
2. Mit den Sensoren $-$ oder $+$ wählen Sie die Zeitdauer, nach deren Ablauf der Timer ertönen soll. Es ertönen zwei kurze, aufeinander folgende akustische Signale zur Bestätigung und der Countdown ab dem gewählten Zeitpunkt wird angezeigt. Das Symbol  blinkt langsam.
3. Nach Ablauf der Zeit, ertönt 90 Sekunden lang ein akustisches Signal und das Symbol  blinkt schnell.



ANMERKUNG

Bei der Timerfunktion schaltet sich der Backofen nach Ablauf der programmierten Dauer nicht ab.

4. Berühren Sie einen beliebigen Sensor, um das akustische Signal zu stoppen. Gleichzeitig erlischt auch das Symbol .

Wenn Sie die Timer-Zeit ändern möchten, müssen Sie die gezeigten Schritte erneut ausführen. Wenn Sie auf den Timer zugreifen, erscheint die aktuell verbleibende Zeit. Diese kann geändert werden.



ANMERKUNG

Bei der Timerfunktion wird die verbleibende Zeit permanent auf dem Display angezeigt. Wenn diese Funktion programmiert ist, kann weder die Uhrzeit noch die Gesamtzeit des programmierten Garvorgangs angezeigt werden.

Programmierung der Gardauer

1. Berühren Sie $-$ oder $+$, bis das Symbol $\rightarrow|$ auf dem Display blinkt, und drücken Sie **OK**. Auf dem Display erscheint 00:00.

2. Wählen Sie die Zeitdauer, nach deren Ablauf der Timer ertönen soll, indem Sie $-$ oder $+$ drücken. Es ertönen zwei kurze, aufeinander folgende akustische Signale zur Bestätigung und der Countdown ab dem gewählten Zeitpunkt wird angezeigt. Das Symbol $\rightarrow|$ blinkt langsam.
3. Wählen Sie mit den Backofendrehaltern eine Funktion und eine Gartemperatur.
4. Nach Ablauf der Garzeit schaltet sich der Backofen aus, es ertönt ein akustisches Signal und das Symbol $\rightarrow|$ blinkt schnell.
5. Berühren Sie einen beliebigen Sensor, um das akustische Signal zu stoppen. Gleichzeitig erlischt auch das Symbol $\rightarrow|$. Der Backofen schaltet sich wieder ein.
6. Stellen Sie die Schalter **O** auf die Ausschaltstellung des Backofens.

Sie können jederzeit die restliche Gardauer ändern, indem Sie $-$ oder $+$ berühren, bis das Symbol $\rightarrow|$ schnell blinkt. Berühren Sie anschließend **OK**, um die Zeit zu ändern.



ANMERKUNG

Bei der Gardauerfunktion wird die verbleibende Zeit permanent auf dem Display angezeigt. Ist die Funktion programmiert, kann die aktuelle Uhrzeit nicht auf dem Display angezeigt werden.

Programmierung des Garzeit-Endes

1. Berühren Sie den Sensor $-$ oder $+$, bis das Symbol $\rightarrow|$ auf dem Display blinkt, und drücken Sie dann **OK**. Auf dem Display erscheint die aktuelle Uhrzeit.
2. Mit den Sensoren $-$ oder $+$ wählen Sie die Zeitdauer, nach deren Ablauf der Timer ertönen soll. Es ertönen zwei kurze, aufeinander folgende akustische Signale zur Bestätigung und der Countdown ab dem gewählten Zeitpunkt wird angezeigt. Das Symbol $\rightarrow|$ blinkt langsam.

3. Wählen Sie eine Garfunktion und -temperatur.
4. Nach Ablauf der programmierten Zeit schaltet sich der Backofen aus, es ertönt ein akustisches Signal und das Symbol $\rightarrow|$ blinkt schnell.
5. Berühren Sie einen beliebigen Sensor, um das akustische Signal zu stoppen und das Symbol $\rightarrow|$ auszuschalten. Der Backofen schaltet sich wieder ein.
6. Stellen Sie die Schalter \circ auf die Ausschaltstellung des Backofens.

Sie können jederzeit die restliche Gardauer ändern, indem Sie $-$ oder $+$ berühren, bis das Symbol $\rightarrow|$ schnell blinkt. Berühren Sie anschließend **OK**, um die Zeit zu ändern.

Programmierung der Gardauer und des Garendes

1. Berühren Sie $-$ oder $+$, bis das Symbol auf dem Display blinkt $| \rightarrow$, und drücken Sie dann **OK**. Auf dem Display erscheint 00:00.
2. Mit den Sensoren $-$ oder $+$ wählen Sie die Gardauer. Es ertönen zwei kurze, aufeinander folgende akustische Signale zur Bestätigung und die verbleibende Garzeit wird auf dem Display angezeigt und das Symbol $| \rightarrow$ blinkt langsam.
3. Berühren Sie $-$ oder $+$, bis das Symbol $\rightarrow|$ auf dem Display blinkt, und drücken Sie **OK**. Auf dem Display erscheint die vorgesehene Endzeit der Garzeit.

4. Wählen Sie das Garzeitende mit $-$ oder $+$. Es ertönen zwei kurze, aufeinander folgende akustische Signale zur Bestätigung und die aktuelle Uhrzeit wird auf dem Display angezeigt.
5. Wählen Sie eine Garfunktion und -temperatur. Der Backofen bleibt ausgeschaltet und die Symbole $| \rightarrow$ und $\rightarrow|$ leuchten weiter. Ihr Backofen ist nun programmiert.
6. Wenn die eingestellte Uhrzeit des Garbeginns erreicht ist, schaltet sich der Backofen ein und führt den Garvorgang während der vorgewählten Zeit durch.
7. Während des Garvorgangs wird die Restgarzeit angezeigt und das Symbol $| \rightarrow$ blinkt langsam.
8. Nach Ablauf der programmierten Zeit schaltet sich der Backofen aus, es ertönt ein akustisches Signal und das Symbol $| \rightarrow$ blinkt schnell.
9. Berühren Sie eine beliebige Taste, um das akustische Signal zu stoppen und das Symbol $| \rightarrow$ auszuschalten. Der Backofen schaltet sich wieder ein.
10. Stellen Sie die Schalter auf Position \circ , um den Ofen auszuschalten.

Sie können jederzeit die restliche Gardauer ändern, indem Sie $-$ oder $+$ berühren, bis das Symbol $| \rightarrow$ schnell blinkt. Berühren Sie anschließend **OK**, um die Zeit zu ändern.

Sicherheitsfunktionen

SICHERHEITSSPERRE FÜR KINDER

Diese Funktion kann während des Backofenbetriebs jederzeit gewählt werden.

Um die Funktion zu aktivieren, berühren Sie **OK** und halten diese gedrückt, bis Sie 1 Piepton hören und auf dem Display das Symbol  erscheint. Die Uhr ist blockiert.

Wenn der Backofen ausgeschaltet ist und Sie die Kindersicherung aktivieren, gart der

Backofen auch dann nicht, wenn Sie eine Garfunktion wählen.

Wenn Sie diese Funktion aktivieren, während Sie mit dem Ofen backen oder braten, blockieren Sie nur die Handhabung des elektronischen Timers.

Um die Funktion auszuschalten, berühren Sie **OK** und halten diese gedrückt, bis Sie 1 Piepton hören.

Küppersbusch ÖkoClean® Funktion

Mit dieser Funktion wird die Reinigung der Fett- und Schmutzreste, die an den Backofenwänden haften, erleichtert.

Verhindern Sie die Ansammlung von Schmutz, damit die Reinigung leichter erfolgen kann. Reinigen Sie den Backofen regelmäßig.

PROGRAMMIERUNG DER ÖKOCLEAN® FUNKTION



ACHTUNG

Gießen Sie kein Wasser in den heißen Backofen. Dadurch könnte die Emaillierung beschädigt werden.

Führen Sie den Reinigungszyklus immer bei kaltem Ofen aus. Wenn Sie ihn bei zu heißem Backofen durchführen, kann das Ergebnis beeinträchtigt und außerdem die Emaillierung beschädigt werden.

Nehmen Sie vorher die Bleche und alle Zubehörteile inkl. die Blechhalterungen oder ausziehbaren Schienen aus dem Backofeninneren.

Befolgen Sie dafür die Anweisungen, die im Einbau- und Wartungshandbuch, das zum Lieferumfang des Backofens gehört, angegeben sind.

1. Legen Sie bei kaltem Backofen ein geöffnetes Tuch auf den Backofenboden.

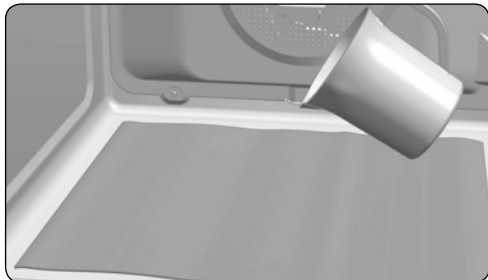



2. Gießen Sie langsam 200 ml Wasser in den unteren Teil der Backofenröhre.



HINWEIS

Um das Ergebnis zu verbessern, können Sie dem Glas Wasser einen Teelöffel mildes Geschirrspülmittel hinzufügen, bevor sie es über das Tuch gießen.

3. Drehen Sie den Funktionswahlschalter auf Position .
4. Im Anschluss ertönt ein akustisches Signal zur Bestätigung, dass die Küppersbusch ÖkoClean® Funktion eingeschaltet wurde. Das Symbol  blinkt langsam und auf dem Display wird die Zeit angezeigt, die bis zum Ende der Funktion verbleibt.



WICHTIG

Die Dauer dieser Funktion kann nicht geändert werden. Um sie vorher zu beenden, müssen Sie den Funktionswahlschalter auf die Position  stellen.



5. Nach Ablauf der programmierten Zeit schaltet sich der Backofen aus, es ertönt ein akustisches Signal und das Symbol  blinkt schnell.



WICHTIG

Öffnen Sie die Ofentür nicht, bis die ÖkoClean® Funktion beendet ist.

Die Abkühlphase ist für den korrekten Ablauf der Funktion notwendig.

6. Berühren Sie mit dem Finger eine beliebige Taste, um das akustische Signal und das Symbol  auszuschalten.
7. Drehen Sie den Funktionswahlschalter auf Position .
8. Der Backofen ist bereit, um die Schmutzreste und das übrige Wasser mit dem Tuch entfernen zu können.

Die ÖkoClean® Funktion erfolgt bei niedriger Temperatur. Allerdings kann die Abkühlzeit je nach Außentemperatur unterschiedlich sein.

**ACHTUNG**

Vergewissern Sie sich, dass die Innenflächen des Ofens die richtige Temperatur haben, bevor Sie sie berühren.

Sollte nach der ÖkoClean® Funktion eine gründlichere Reinigung erforderlich sein, müssen Sie neutrale Reinigungsmittel und nicht scheuernde Schwämme verwenden.

**WICHTIG**

Aufgrund der hohen Temperaturen im Backofeninneren kann die Abkühldauer in Abhängigkeit von der Raumtemperatur schwanken.

Safety Warnings

General advice

Follow ALL the safety warnings!



Caution, Danger of overheating!

When using the oven, do not cover the bottom with aluminium foil or place pots, frying pans or the like inside. If this happens, the oven will overheat, causing damage to the enamel.

- The oven becomes hot when in use. The cooling fan turns on when the oven overheats. The cooling fan will remain on until the oven has cooled down, even after the appliance has been turned off. The noises made by the fan are normal and do not mean that it is damaged.
- When preparing a dish with alcohol or yeast with settings that use hot air, there may be a vinegary smell. If the smell is unpleasant, use a function that does not include the fan, such as top/bottom heat.
- The electronic clock features Touch-Control technology. To operate, simply touch the glass control symbols with your fingertip. The touch control sensitivity continuously adapts to changing conditions. Make sure that the glass surface of the control panel is clean and free of any obstacles when turning on the oven.
- If the oven does not respond correctly when you touch the glass, you will need to turn off the oven for a few seconds and then turn it back on after a few seconds. Doing this causes the sensors to adjust automatically so that they will react once more to fingertip control.

Connection and use

- Only KÜPPERSBUSCH hobs have been manufactured and tested for use over a KÜPPERSBUSCH oven. Do not use other hobs.
- Any handling or repair to the appliance, including replacement of the feed cable, should be carried out by authorised Technical Service Personnel using original spare parts. Repairs or handling by others may damage the appliance or cause malfunctioning that could be hazardous to your safety
- Do not allow children to come near the oven while in use as it can reach very high temperatures.
- Children should be supervised to ensure they do not play with the appliance.
- This appliance is not for use by persons (including children) with reduced physical, sensorial or mental capacity, or those lacking experience and knowledge, except if they have been supervised and instructed regarding use of the device by a person responsible for their safety

Oven

- The oven must always be operated with the door closed.
- The manufacturer takes no responsibility for any use of the oven other than for the home preparation of food.
- Only use the oven after it has been installed inside the kitchen unit.
- Do not store oil, fats or inflammable materials inside the oven. This may be dangerous if the oven is turned on.
- Do not lean or sit on the open oven door. You could damage it, as well as endangering your safety.
- In order to cook food in the oven, place the tray or grid shelf supplied with it over the shelf runners inside the oven cavity. The tray and grid shelf have a system to make their partial outward movement easy for food handling.
- Do not place containers or food on the bottom surface of the oven. Always use the trays and grid.
- Do not pour water on the bottom surface of the oven when in use; this may damage the enamel. Open the oven door as little as possible during cooking. This will reduce power consumption.
- Use protective oven gloves when performing operations inside the oven.
- It is normal for condensation to occur on the oven door when cooking dishes with a high liquid content.

Before First Use

- Remove packaging and the old appliance
- Remove packaging and recycle in an environmentally-friendly way.
- By returning the packaging material, raw materials are saved and also fewer waste products are generated. Old appliances still contain valuable material. Leave your old appliance at a collection point for valuable materials. Old appliances must be rendered inoperative before disposing of them in order to prevent improper use.

Technical information

If you need to contact the after-sales service or order spare parts, you must provide the technical information supplied.

The oven's technical information is on the right, on the side frame. You can see it when the door is open.



Cleaning and Care

Please read this chapter before using the appliance for the first time.

If it is cleaned as it should be and regularly cared for, the oven should stay beautiful and as good as new for many years. Here is a series of instructions that allow you to care for and clean all of the surfaces thoroughly, without damaging them.

For all surfaces



Danger of death!

Do not use steam and/or pressure cleaning devices on the oven. The appliance could become damaged and may create a situation where there is danger of death.



Danger of burning!

Leave the appliance to cool until you can touch it with your hand before cleaning it.

- Clean the appliance after each use. Stains or baked-on food that have not been removed may burn the next time the appliance heats up. Often, these types of stains or dirt cannot be removed without leaving marks.
- If there are light stains, clean the surfaces with a cloth, brush or soft sponge and hot water and some dishwashing detergent. Rinse with cold water so that there is no detergent left which might decolour the surface or cause more stains. Dry with a cloth immediately after

Here are some instructions for more difficult-to-remove stains concerning the different surfaces and elements.



Never clean with

- **aggressive products or bleaches that contain active oxygen, chlorine or other corrosive ingredients.**
- **cleaning products that can cause scratches, such as abrasive agents, steel wool, soapy steel wool, hard brushes, metal scourers, plastic sponges or sponges with a surface that scratches (scouring side)**

Use of the oven

The oven is determined for the cooking, roast, baking, and keeping warm of dishes. In order to thaw of raw meat or fish the oven may not be used.

Use the oven only if inserted in a suitable piece of furniture. Use the oven exclusively as described in these instructions for use. Any other use is not in accordance with the requirements and can lead to material damages or even personal damages. The manufacturer assumes no liability for damages which have originated from not designated use.

The oven is determined exclusively for the use in the private household. A commercial use is excluded. The oven is not suited for heating a room. The light in the oven is planned only to the lighting of the done space and not as a room lighting. The oven door is only the close the oven.



Use the oven only for cooking, roasting, baking, and keeping warm of dishes!

Scope of delivery

Scope of delivery:

- 1 × Oven
- 1 × Enamelled baking tray
- 1 × Gridiron

Assembly material:

- 2 × Erection bolts

Accessories:

- 1 × Instructions for Use
- 1 × Installation Instructions

Description of the oven

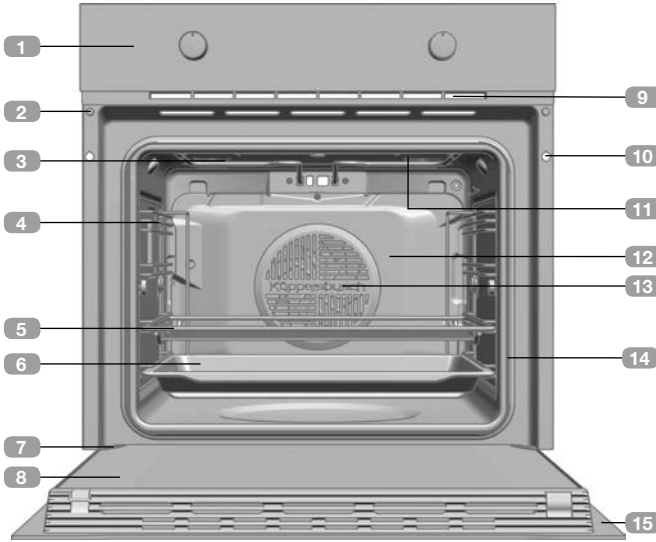

- 1 Control panel
- 2 Door lock (only for pyrolytic models)
- 3 Grill element
- 4 Tray supports
- 5 Grid shelf
- 6 Tray
- 7 Hinge
- 8 Inner Glass
- 9 Air cooling outlet
- 10 Unit mounting
- 11 Lamp
- 12 Back Wall Panel
- 13 Fan
- 14 Oven Seal
- 15 Door

Control panel

B6335.0 / B6330.0

Models



H6120.0 / H6000.0S1-FO

Models



- 1 Temperature control dial.
- 4 Pilot light cooking zone.
- 2 Electric clock/timer.
- 5 Cooking zone controls.
- 3 Function control dial.

Control Panel - Sensor keys

B6335.0, B6330.0, B6120.0, H6120.0, H6000.0S1-FO Models



Conventional oven cooking functions.

Oven functions



NOTE

For a description of how to use each of the features, see the cooking guide that comes with your oven.

○ SWITCHING OFF



TOP / BOTTOM HEAT



GRILL



LARGE-AREA GRILL



BOTTOM HEAT



LARGE-AREA GRILL WITH FAN



ÖKOTHERM HOT AIR



FAST PREHEATING



PIZZA-FUNCTION



ECO, for cooking with minimum energy consumption



DEFROSTING



ÖKOCLEAN®

Electronic clock/timer description



1 KEYS

—, OK and +: Enable you to programme the electronic clock/timer functions.

2 SYMBOLS

Clock Settings

TIMER: Lights up when the clock/timer is selected. Generates an acoustic signal when the time is up. The oven does not turn off at the end of the timer period. This function can also be used while the oven is cooking.

PROGRAMMING: Light up to indicate that the oven is programmed (cooking time, stop time or total).

- Cooking Time:** This function allows you to programme the cooking time, after which the oven will turn off automatically.

If a cooking time has been selected and the oven is switched off manually before the programmed time has finished, the clock will continue to display the time until the end of the process.

- Cooking Stop Time:** This setting allows you to programme the time for cooking to stop, after which the oven will turn off automatically.

- Cooking Time and Cooking Stop Time:** This setting allows you to programme the cooking time and cooking stop time. The oven switches on automatically at

the set time and operates for the selected cooking time (Cooking Time). It then switches off automatically at the indicated time (Cooking Stop Time).

CLOCK/TIMER LOCK: Indicates that the touch keys for the clock/timer are locked, preventing modifications by small children.

Other functions

HEATING: Indicates that the oven is transmitting heat to the food.

ÖKOCLEAN: Lights up while the Küppersbusch ÖkoClean® function is in progress.



WARNING

The sensitivity of the touch keys adapts continually to environmental conditions. Make sure the surface of the control panel is clean and free of obstacles when plugging in the oven.

If the clock does not respond correctly when you touch the keys, unplug the oven for a few seconds and then plug it in again. Doing this causes the sensors to adjust automatically so that they will react once more to fingertip control.

SETTING THE TIME

- To set the time on the oven, the function and temperature dials must be in the position.
- When you plug in the oven, you will see the clock flashing 12:00.
- Touch — or + to adjust the hours and then the minutes. You will hear a double beep confirming the time is set.
- If you wish to modify the time, touch — or + until the time starts flashing. Touch OK and and follow the instructions in the previous point.

**NOTE**

The clock light has a night mode so the display light will dim between 00:00 and 6:00 hours.

**WARNING**



In the event of a power failure, your electronic clock/timer settings will be erased.

If this happens, turn the function and temperature dials to the  position.

The indication 12:00 will show, and you will then be able to set the time as described above.

Use of the oven

MANUAL OPERATION







- After setting the clock, the oven is ready for use. Select a cooking function and temperature.
- You will notice that the  symbol lights up during cooking to indicate that heat is being transmitted to the food. This symbol disappears when the selected temperature has been reached.
- Set the controls to  to turn off the oven.

**INFORMATION**

When you start cooking, your oven will show the time the oven has been cooking.

OVEN TIMER OPERATION

Programming the Buzzer

1. Touch  or  until the  symbol on the display starts flashing, then press **OK**. The indication '00:00' will appear on the display.
2. Select the time after which you want the alarm to sound by pressing  or . You will hear 2 beeps to confirm that the time has been set and the clock will start counting down from the selected time. The  symbol will flash slowly.
3. Once the time has expired, an acoustic signal will sound for 90 seconds and the  symbol will flash quickly.

**NOTE**

With the Buzzer function, the oven will not turn off when the time expires.







4. Touch any key to stop the alarm. The  symbol will then disappear.

If you wish to modify the time on the buzzer, repeat the steps shown. Upon entering the timer control, the time currently remaining will appear, which you will be able to adjust.

**NOTE**

With the Buzzer function, the remaining time will show permanently on the display. With this programmed function, it is not possible to view the time or the total programmed cooking time.

Programming Cooking Time

1. Touch  or  until the  symbol on the display starts flashing, then press **OK**. The indication '00:00' will appear on the display.
2. Select the time after which you want the alarm to sound by pressing  or . You will hear 2 beeps to confirm that the time has been set and the clock will start counting down from the selected time. The  symbol will flash slowly.

3. Select a function and a cooking temperature using the oven commands.
4. Once the cooking time is up, the oven will turn off, an alarm will sound and the $\text{I} \rightarrow \text{I}$ symbol will flash quickly.
5. Touch any key to stop the alarm and turn off the $\text{I} \rightarrow \text{I}$ symbol. The oven will switch on again.
6. Set the controls to the \circ position to turn off the oven.

You can change the remaining cooking time at any time by touching $-$ or $+$ until the $\text{I} \rightarrow \text{I}$ symbol starts to flash quickly. Now press **OK** to change the time.



NOTE

With the Cooking Time function, the remaining time will show permanently on the display. You cannot see the current time on the display when this function is set.

Programming the Cooking Stop Time

1. Touch $-$ or $+$ until the $\rightarrow \text{I}$ symbol on the display starts to flash and press **OK**. You will see the current time on the timer display.
2. Select the time after which you want the alarm to sound by pressing $-$ or $+$. You will hear 2 beeps to confirm that the time has been set and the clock will start counting down from the selected time. The $\rightarrow \text{I}$ symbol will flash slowly.
3. Select a cooking function and temperature.
4. When the cycle is finished, the oven will turn itself off, a buzzer will sound and $\rightarrow \text{I}$ symbol will flash quickly.
5. Touch any sensor to stop the alarm and to turn off the $\rightarrow \text{I}$, symbol. The oven will switch on again.
6. Set the controls to the \circ position to turn off the oven.

You can change the remaining cooking time at any time by touching $-$ or $+$ until the $\text{I} \rightarrow \text{I}$ symbol starts to flash quickly. Now press **OK** to change the time.

Programming Cooking Time and Cooking Stop Time

1. Touch $-$ or $+$ until the $\text{I} \rightarrow \text{I}$ symbol on the display starts flashing, then press **OK**. The indication '00:00' will appear on the display.
2. Select the cooking time by touching $-$ or $+$. Next, a double beep will sound, the remaining time will appear on the display and the $\text{I} \rightarrow \text{I}$ symbol will flash slowly.
3. Touch $-$ or $+$ until the $\text{I} \rightarrow \text{I}$ symbol on the display starts flashing, then press **OK**. You will see the expected completion time on the timer display.
4. Select the cooking end time by touching $-$ or $+$. Next, a double beep will sound and the current time will be displayed on the display.
5. Select a cooking function and temperature. The oven will remain disconnected with the $\text{I} \rightarrow \text{I}$ and $\rightarrow \text{I}$ symbols lit up. The oven is now programmed.
6. When it is time to start cooking, the oven will turn on and will operate for the programmed cooking time.
7. While cooking, the cooking time remaining will be displayed and the $\text{I} \rightarrow \text{I}$ symbol will flash slowly.
8. When the cooking time is up, the oven will turn off, a buzzer will sound, and the $\text{I} \rightarrow \text{I}$ symbol will flash quickly.
9. Touch any sensor to stop the buzzer and turn off the $\text{I} \rightarrow \text{I}$ symbol. The oven will switch on again.
10. Set the controls to the \circ position to turn off the oven.

You can change the remaining cooking time at any time by touching $-$ or $+$ until the $\text{I} \rightarrow \text{I}$ symbol starts to flash quickly. Now press **OK** to change the time.

Safety functions

SAFETY CHILD LOCK

This function can be selected at any time while using the oven.

To activate the function, touch and hold **OK** key for several seconds until you hear a beep and the  symbol appears on the display. The clock/timer is locked.

If the oven is off and you activate the child safety function, the oven will not work even if a cooking function is selected.

If this function is activated while you are cooking, it will only lock the electronic clock/timer settings.

To disable the function, press **OK** key for several seconds until you hear a beep.

Küppersbusch ÖkoClean® Function

This function makes it easy to remove grease and other food debris that may have stuck to the sides of the oven.

For easier cleaning, do not allow dirt to accumulate. Clean the oven frequently.

PROGRAMMING THE ÖKOCLEAN® FUNCTION

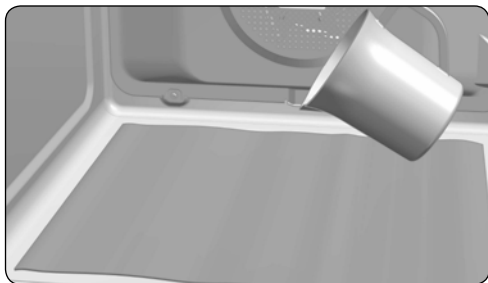

WARNING

Do not pour water into a hot oven as this can damage the enamel of the oven.

Always run the cycle on a cold oven. The result could be affected and the varnish damaged if it is run when the oven is too hot.

First remove the trays and all accessories from the oven interior, including the tray supports and telescopic guide rails.

To do this, follow the instructions in the installation and maintenance guide accompanying the oven.



1. With the oven cold, spread a cloth out on the bottom of the oven.

2. Gently pour 200 ml of water into the bottom of the oven cavity.



INFORMATION

For best results, add a teaspoon of mild washing up detergent to the glass of water before pouring onto the cloth.

- 3.** Turn the control dial to the  position.
- 4.** You will hear a beep indicating that the ÖkoClean® cycle has started. The  symbol will flash slowly and the time remaining to complete the cycle will appear on the display.



IMPORTANT

The duration of this cycle cannot be changed. To stop the cycle before it is finished, turn the control dial to the **O** position.

5. When the cycle is finished, the oven will turn itself off, an alarm will sound and the  symbol will flash quickly.



IMPORTANT

Do not open the oven door until the ÖkoClean® function is complete.

The cooling cycle is necessary for the function to work properly.

6. Touch any sensor with your fingertip to stop the alarm and turn off the  symbol.
7. Turn the control dial to the **O** position.
8. Any traces of dirt and excess water can now be removed from the oven with the damp cloth.

The ÖkoClean® function takes place at a low temperature. However, cooling times can vary depending on the room temperature.



WARNING

Before touching the inside surface of the oven, make sure that it has cooled properly.

If a deeper clean is required after using the ÖkoClean® function, use neutral detergents and non-abrasive sponges.

Advertencias de seguridad

Recomendaciones generales

¡Siga TODAS las advertencias de seguridad!



¡Atención, peligro de sobrecalentamiento!

Al utilizar el horno no se debe cubrir la parte inferior del mismo con papel de aluminio, ni colocar cazuelas, sartenes u objetos similares. Si esto sucede, el horno se sobrecalentará, lo cual dañaría el esmalte.

- El horno se calienta cuando se utiliza. Cuando el horno se sobrecalienta el ventilador de refrigeración se pone en marcha. Se mantendrá en marcha hasta que el horno se haya enfriado, incluso después de que se haya apagado. Los ruidos producidos por el ventilador son normales, propios de su funcionamiento, y no constituyen una avería.
- Al preparar un plato con alcohol o levadura con programas que utilizan aire caliente podría aparecer un olor a vinagre. Si el olor resulta molesto, utilice un programa sin ventilador, como calor superior/inferior.
- El reloj electrónico incorpora la tecnología Touch-Control. Para usarlo, simplemente toque los símbolos del panel de mandos con el dedo. La sensibilidad del Touch-Control se adapta según cambian las condiciones. Asegúrese de que la superficie de cristal del panel de mandos esté siempre limpia y libre de obstáculos cuando encienda el horno.
- Si al tocar el cristal con el dedo, el horno no responde correctamente necesitará apagar el horno y volver a encenderlo cuando transcurran unos pocos segundos. Esto hace que los sensores se ajusten automáticamente y reaccionarán de nuevo al tocarlos con el dedo.

Conexión y funcionamiento

- Solo las placas KUPPERSBUSCH han sido fabricadas y comprobadas para su uso en un horno KUPPERSBUSCH. No utilice otras placas.
- Cualquier manipulación o reparación del aparato, incluida la sustitución del cable de alimentación, solo debe realizarse por personas del Servicio de Asistencia Técnica autorizado, utilizando repuestos originales. Las reparaciones o manipulaciones por terceros pueden ocasionar daños en el horno o causar un mal funcionamiento, poniendo en peligro su seguridad.
- No deje que los niños se acerquen al horno durante su uso, ya que se alcanzan temperaturas muy elevadas.
- Vigile a los niños para asegurarse de que no juegan con el horno.
- Este electrodoméstico no está diseñado para su uso por personas (incluidos niños) con capacidades físicas, sensoriales o mentales reducidas, o que carezcan de experiencia o conocimiento, salvo si se le vigila o se les han proporcionado instrucciones relativas al uso por parte de una persona responsable de su seguridad.

Horno

- El horno siempre tiene que funcionar con la puerta cerrada.
- El fabricante no se responsabiliza del empleo del horno para otros usos que no sean la preparación de alimentos en el hogar.
- Utilice el horno únicamente cuando esté instalado en el interior del mueble de cocina.
- No guarde aceite, grasas o productos inflamables dentro del horno. Podría ser peligroso si el horno se enciende.
- No se apoye ni se sienta en la puerta del horno cuando esté abierta. Podría dañarlo y poner en riesgo su propia seguridad.
- Para cocinar cualquier alimento, introduzca la bandeja o parrilla que se suministra en las guías laterales del interior del horno. La bandeja y la parrilla poseen un sistema que facilita su extracción parcial para manipular los alimentos.
- No coloque recipientes ni alimentos directamente sobre la base del horno. Emplee siempre las bandejas y la rejilla.
- No vierta agua en la base del horno durante su funcionamiento, ya que esto podría dañar el esmalte. Durante la cocción, abra la puerta lo menos posible. Así reducirá el consumo de energía.
- Emplee guantes de protección cuando necesite manipular alimentos dentro del horno.
- En platos con un alto contenido de líquido es normal que se produzca condensación en la puerta.

Antes del primer uso

- Retire el material de embalaje y el antiguo electrodoméstico
- Retire el embalaje y reciclelo según las normativa de protección del medio ambiente.
- El retorno de los materiales de embalaje economiza materias primas y reduce la generación de residuos. Los electrodomésticos antiguos todavía contienen materiales valiosos. Deposite su electrodoméstico antiguo en un punto limpio para aprovechar los materiales. Los electrodomésticos antiguos deben ser inutilizados antes deshacerse de ellos para evitar un uso inadecuado de los mismos.

Información técnica

En caso de tener que recurrir al Servicio de posventa o de encargar piezas de repuesto, debe proporcionar la información técnica suministrada.

Esta información se encuentra en la parte derecha del horno, en el marco lateral. Queda visible cuando la puerta está abierta.



Limpieza y cuidados

Lea este capítulo por completo antes de utilizar el electrodoméstico por primera vez.

Si se limpia de manera adecuada y con regularidad, se mantendrá limpio y en buen estado durante muchos años. Aquí tiene una serie de indicaciones que le permitirán cuidar y limpiar a fondo todas las superficies sin dañarlas.

Para todas las superficies



¡Peligro de muerte!

No utilice a aparatos de limpieza a presión o de vapor para limpiar el horno. El electrodoméstico podría resultar dañado, lo que podría ocasionar peligro de muerte.



¡Peligro de quemaduras!

Antes de limpiarlo, deje enfriar el horno, como mínimo, hasta que pueda tocarlo con la mano.

- Limpie el horno después de cada uso. Las manchas o restos de comida que no hayan sido retirados pueden arder la siguiente vez que caliente el horno. A menudo, este tipo de manchas o de suciedad ya no se puede eliminar sin dejar marcas.
- En caso de manchas pequeñas, limpie las superficies con un paño, un cepillo o una esponja suave y agua caliente con un poco de detergente. Enjuague con agua fría para que no quede ningún resto de detergente que pueda producir decoloración o manchas. A continuación seque la superficie con un paño.

Aquí tiene algunas instrucciones para manchas más difíciles localizadas en las superficies y elementos del horno.



No limpie en ningún caso con:

- **productos de limpieza agresivos o blanqueantes que contengan oxígeno activo, cloro u otros componentes corrosivos.**
- **productos de limpieza que produzcan arañazos, como agentes abrasivos, lana de acero, lana de acero enjabonada, cepillos duros, estropajos de metal, esponjas de plástico o esponjas con una superficie que arañe (el lado del estropajo).**

Uso del horno

El horno está diseñado para cocinar, asar, hornear y mantener calientes los platos. No puede utilizarse para descongelar pescado o carne cruda.

Utilice el horno solo cuando esté instalado en el interior del mueble de cocina. Utilice el horno únicamente tal y como se explica en estas instrucciones de uso. Cualquier uso del mismo que no se realice de acuerdo con ellas puede provocar daños materiales o incluso personales. El fabricante no asume ninguna responsabilidad por los daños que producidos por el uso inadecuado.

El horno está diseñado únicamente para su uso doméstico. Su uso comercial queda excluido. El horno no está diseñado para calentar una habitación. La luz del horno está diseñada únicamente para iluminar el interior del horno, no para iluminar una habitación. La puerta del horno sirve únicamente para cerrar el horno.



¡Utilice el horno solo para cocinar, asar, hornear y mantener calientes los platos!

Material Suministrado

Material Suministrado:

- 1 × Horno
- 1 × Bandeja pastelera esmaltada
- 1 × Parrilla

Material de Montaje:

- 2 × Pernos de montaje

Accesorios:

- 1 × Manual de Instrucciones
- 1 × Manual de Instalación

Descripción del horno

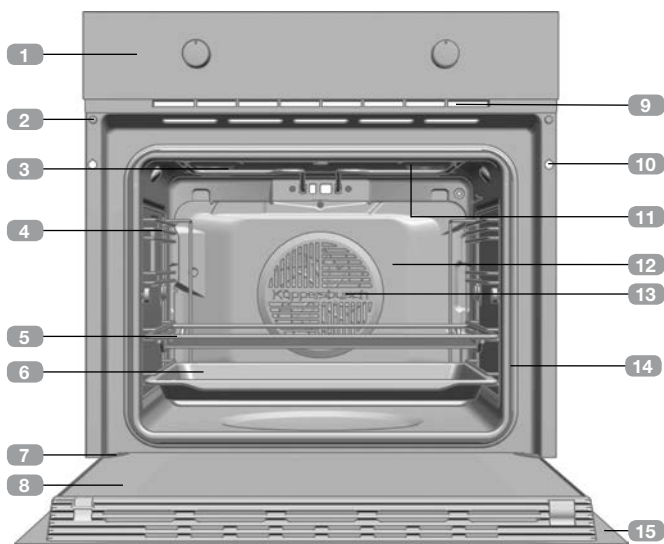

- 1 Frente de mandos
- 2 Bloqueo de puerta (solo para modelos pirolíticos)
- 3 Resistencia de grill
- 4 Soporte bandejas
- 5 Parrilla
- 6 Bandeja
- 7 Bisagra
- 8 Cristal interior
- 9 Salida de aire de refrigeración
- 10 Fijación al mueble
- 11 Lámpara
- 12 Panel trasero
- 13 Turbina
- 14 Junta de horno
- 15 Puerta

Frontal de mandos

Modelos

B6335.0 / B6330.0



Modelos

H6120.0 / H6000.0S1-FO

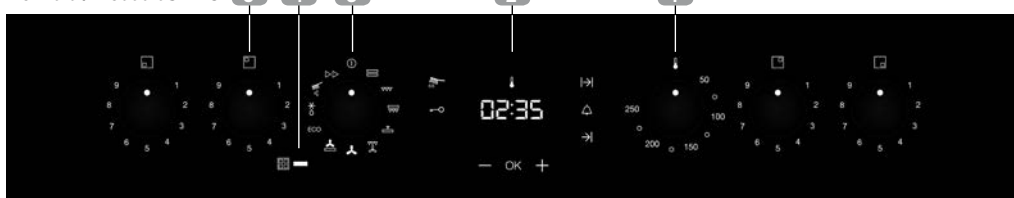

- 1 Selector de temperaturas.
- 2 Reloj electrónico.
- 3 Selector de funciones.
- 4 Piloto de encimera.
- 5 Regulador de energía.

Símbolos del selector de funciones

Modelos B6335.0, B6330.0, B6120.0, H6120.0, H6000.0S1-FO



Funciones de cocción horno convencional.

Funciones del horno



INFORMACIÓN

Para una descripción de uso de cada una de las funciones, consulte la guía de cocción incluida en su horno.

○ **DESCONEXIÓN DEL HORNO**



CONVENCIONAL



GRILL



MAXIGRILL



SOLERA



MAXIGRILL CON TURBINA



ÖKOTHERM AIRE CALIENTE



PRECALENTAMIENTO RÁPIDO



PIZZA



ECO



DESCONGELACIÓN



ÖKOCLEAN®

Descripción del reloj electrónico





1 TECLAS

—, OK y +: Permiten la programación de las funciones del reloj electrónico.

2 SÍMBOLOS



Funciones del reloj

 **AVISADOR:** Iluminado al seleccionar la función avisador del reloj. Genera una señal acústica al cabo del tiempo. El horno no se apagará cuando acabe el tiempo. Esta función también se puede utilizar cuando el horno esté cocinando.

 **PROGRAMACIÓN:** Iluminados para indicar que el horno está programado (duración, fin o total).

-  **Duración del Cocinado:** Permite cocinar durante un tiempo seleccionado, a continuación el horno se apagará de forma automática.

Si usted ha seleccionado una duración de cocinado y apaga el horno de forma manual antes de que finalice el tiempo programado, en el reloj verá que el tiempo continúa hasta el final.

-  **Hora de Finalización del Cocinado:** Permite cocinar hasta una hora establecida, a continuación el horno se apagará de forma automática.
-  **Duración y Fin del Cocinado:** Permite programar la duración y la hora de

finalización del cocinado. El horno se pondrá en marcha de forma automática para cocinar durante el tiempo seleccionado (Duración) y se apagará de forma automática a la hora que le haya indicado (Fin del Cocinado).

-  **BLOQUEO DE RELOJ:** Indica que las teclas touch del reloj están bloqueadas, evitando la manipulación por parte de niños pequeños.

Otras funciones

-  **CALENTAMIENTO:** Indica que el horno está transmitiendo calor al alimento.

-  **ÖKOCLEAN:** Iluminado durante la función Küppersbusch ÖkoClean®.



ATENCIÓN

La sensibilidad de las teclas touch se adapta continuamente a las condiciones ambientales. Al conectar el horno a la red tenga la precaución que la superficie del frontal de mandos esté limpia y libre de cualquier obstáculo.

Si al tocar las teclas, el reloj no responde correctamente entonces es necesario que desconecte el horno de la red eléctrica y tras un instante vuelva a conectarlo. De esta forma los sensores se habrán ajustado automáticamente y reaccionarán de nuevo al tocar con el dedo.

PUESTA EN HORA

- Para poner en hora el horno, los mandos del selector de funciones y temperatura deben estar en posición .
- Al conectar su horno, observará que en el reloj aparece parpadeando la indicación 12:00.
- Tocando — o + ajustará las horas y después los minutos. Escuchará 2 beep seguidos como confirmación de la hora elegida.

- Si desea modificar la hora, toque $-$ o $+$ hasta que la hora aparezca parpadeando. Toque **OK** y siga los pasos descritos en el punto anterior.



NOTA

Su reloj posee el modo de iluminación nocturna, de forma que disminuirá la intensidad de luz de la pantalla entre las 00:00 y las 6:00 horas.



ATENCIÓN

En caso de un corte de suministro eléctrico, se borrará toda la programación de su reloj electrónico.

Si esto ocurre, gire los mandos del selector de funciones y temperatura a la posición \circ .

Aparecerá la indicación 12:00 y a continuación puede poner el reloj en hora siguiendo las instrucciones anteriores.

Manejo del horno

FUNCIONAMIENTO MANUAL

- Tras poner el reloj en hora, su horno está listo para cocinar. Seleccione una función de cocinado y una temperatura.
- Observará que el símbolo \downarrow se ilumina durante el cocinado para indicar la transmisión de calor al alimento. Este símbolo se apaga cuando se alcanza la temperatura seleccionada.
- Para apagar el horno, ponga los mandos en posición \circ .



INFORMACIÓN

Cuando inicie un cocinado, su horno mostrará el tiempo que el horno lleva cocinando.

FUNCIONAMIENTO TEMPORIZADO DEL HORNO

Programación del Avisador

1. Toque $-$ o $+$ hasta que parpadee el símbolo \triangle en la pantalla y pulse **OK**. En la pantalla se verá la indicación 00:00.

2. Seleccione el tiempo tras el cual desea que el reloj avise, tocando $-$ o $+$. Sonarán 2 beep seguidos como confirmación y se mostrará la cuenta atrás a partir del tiempo elegido. El símbolo \triangle parpadeará lentamente.
3. Cuando finalice el tiempo, sonará una señal acústica durante 90 segundos y el símbolo \triangle parpadeará rápidamente.



NOTA

Con la función Avisador, al finalizar el tiempo programado el horno no se apagará.

4. Toque cualquier tecla para detener la señal acústica, en ese momento el símbolo \triangle se apagará.

Si desea modificar el tiempo del avisador, realice los pasos mostrados nuevamente. Al acceder al temporizador, aparecerá el tiempo restante actual el cual podrá modificar.

**NOTA**

Con la función Avisador, el tiempo restante se mostrará en la pantalla de forma permanente. Con esta función programada, no es posible visualizar la hora ni el tiempo total de cocinado programado.

Programación de la Duración del Cocinado

1. Toque $-$ o $+$ hasta que parpadee el símbolo $l \rightarrow l$ en la pantalla y pulse **OK**. En la pantalla se verá la indicación 00:00.
2. Seleccione el tiempo tras el cual desea que el reloj avise, tocando $-$ o $+$. Sonarán 2 beep seguidos como confirmación y se mostrará la cuenta atrás a partir del tiempo elegido. El símbolo $l \rightarrow l$ parpadeará lentamente.
3. Seleccione una función y una temperatura de cocinado mediante los mandos del horno.
4. Transcurrida la duración del cocinado, el horno se desconectará, sonará una señal acústica y el símbolo $l \rightarrow l$ parpadeará rápidamente.
5. Toque cualquier tecla para detener la señal acústica y apagar el símbolo $l \rightarrow l$, encendiéndose el horno de nuevo.
6. Ponga los mandos en posición o para apagar el horno.

En cualquier momento usted puede modificar el tiempo restante de cocinado, tocando $-$ o $+$ hasta que el símbolo $l \rightarrow l$ parpadee rápidamente. A continuación toque **OK** para modificar el tiempo.

**NOTA**

Con la función Duración de cocinado, el tiempo restante se mostrará en la pantalla de forma permanente. Con esta función programada, no es posible visualizar la hora actual en la pantalla.

Programación de la Hora de Finalización del Cocinado

1. Toque el touch $-$ o $+$ hasta que parpadee el símbolo $\rightarrow l$ en la pantalla y pulse **OK**. En la pantalla se verá la hora actual.
2. Seleccione el tiempo tras el cual desea que el reloj avise, tocando $-$ o $+$. Sonarán 2 beep seguidos como confirmación y se mostrará la cuenta atrás a partir del tiempo elegido. El símbolo $\rightarrow l$ parpadeará lentamente.
3. Seleccione una función y una temperatura de cocinado.
4. Alcanzada la hora de finalización programada, el horno se desconectará, sonará una señal acústica y el símbolo $\rightarrow l$ parpadeará rápidamente.
5. Toque cualquier sensor para detener la señal acústica y apagar el símbolo $\rightarrow l$, encendiéndose el horno de nuevo.
6. Ponga los mandos en posición o para apagar el horno.

En cualquier momento usted puede modificar el tiempo restante de cocinado, tocando $-$ o $+$ hasta que el símbolo $\rightarrow l$ parpadee rápidamente. A continuación toque **OK** para modificar el tiempo.

Programación de la Duración y Fin del Cocinado

1. Toque $-$ o $+$ hasta que parpadee el símbolo $l \rightarrow l$ en la pantalla y pulse **OK**. En la pantalla se verá la indicación 00:00.
2. Seleccione la duración del cocinado, tocando $-$ o $+$. Posteriormente sonarán 2 beep seguidos, se mostrará el tiempo restante de cocinado en la pantalla y el símbolo $l \rightarrow l$ parpadeará lentamente.
3. Toque $-$ o $+$ hasta que parpadee el símbolo $\rightarrow l$ en la pantalla y pulse **OK**. En la pantalla se verá la hora prevista de finalización.
4. Ajuste la hora de finalización del cocinado, tocando $-$ o $+$. Posteriormente sonarán

- 2 beep seguidos, se mostrará la hora actual en la pantalla.
5. Seleccione una función y una temperatura de cocinado. El horno permanecerá desconectado y con los símbolos $\text{I} \rightarrow \text{I}$ y $\rightarrow \text{I}$ iluminados. Su horno está programado.
 6. Cuando se alcance la hora de comienzo del cocinado, el horno se pondrá en marcha y se realizará el cocinado durante el tiempo seleccionado.
 7. Durante el cocinado se mostrará el tiempo restante de cocinado y el símbolo $\text{I} \rightarrow \text{I}$ parpadeará lentamente.
 8. Alcanzada la hora de finalización que se había programado, el horno se desconectará, sonará una señal acústica y el símbolo $\text{I} \rightarrow \text{I}$ parpadeará rápidamente.
 9. Toque cualquier sensor para detener la señal acústica y apagar el símbolo $\text{I} \rightarrow \text{I}$, encendiéndose el horno de nuevo.
 10. Ponga los mandos en posición \circ para apagar el horno.
- En cualquier momento usted puede modificar el tiempo restante de cocinado, tocando $-$ o $+$ hasta que el símbolo $\text{I} \rightarrow \text{I}$ parpadee rápidamente. A continuación toque **OK** para modificar el tiempo.

Funciones de seguridad

BLOQUEO DE SEGURIDAD PARA NIÑOS

Esta función se puede seleccionar en cualquier momento durante el uso del horno.

Para activar la función, toque la tecla **OK** de forma prolongada hasta que escuche 1 beep sonoro y el símbolo  aparezca en la pantalla. El reloj está bloqueado.

Si el horno está apagado y activa la seguridad niños, el horno no cocinará aunque seleccione una función de cocinado.

Si mientras cocina con el horno, activa esta función, sólo bloqueará la manipulación del reloj electrónico.

Para desactivar la función, toque la tecla **OK** de forma prolongada hasta que escuche 1 beep sonoro.

Función Küppersbusch ÖkoClean®

Esta función facilita la limpieza de la grasa y los restos de suciedad que han quedado adheridos en las paredes del horno.

Para una mayor facilidad de limpieza, evite que se acumule la suciedad. Limpie el horno con frecuencia.

PROGRAMAR LA FUNCIÓN KUPPERSBUSCH ÖKOCLEAN®



ATENCIÓN

No vierta agua en el interior del horno caliente, puede dañar el esmalte de su horno.

Realice siempre el ciclo con el horno frío. Si lo hace con el horno demasiado caliente, el resul-

tado puede verse afectado además de dañar el esmalte.

Retire previamente las bandejas y todos los accesorios del interior del horno, incluidos los soportes para bandejas o guías telescópicas

Siga para ello las instrucciones que aparecen en el libro de instalación y mantenimiento que se entrega con su horno.

1. Con el horno frío, coloque una bayeta extendida sobre el suelo del horno.

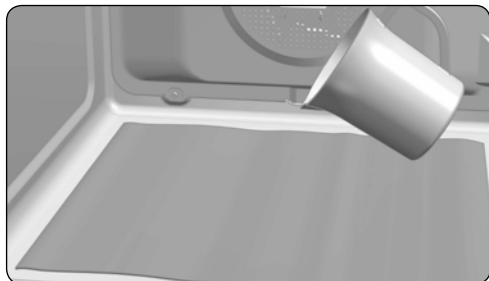



2. Vierta lentamente 200 ml de agua en la parte inferior de la cavidad del horno.



INFORMACIÓN

Para un mejor resultado añada una cucharadita de detergente suave para vajilla en el vaso de agua antes de verterlo sobre la bayeta.

3. Gire el selector de funciones a la posición .
4. A continuación se oirá una señal sonora como confirmación de que la función Küppersbusch ÖkoClean® se ha puesto en marcha, el símbolo  parpadeará lentamente y en la pantalla se visualizará el tiempo restante para que finalice la función.



IMPORTANTE

La duración de esta función no se puede modificar. Para finalizar antes de tiempo, gire el selector de funciones a la posición **O**.

5. Alcanzada la hora de finalización, el horno se desconectará, sonará una señal acústica y el símbolo  parpadeará rápidamente.



IMPORTANTE

No abra la puerta del horno hasta que no finalice la función ÖkoClean®.

La fase de enfriamiento es necesaria para el correcto funcionamiento de la función.

6. Toque con el dedo cualquier tecla para detener la señal acústica y apagar el símbolo .
7. Ponga el selector de funciones en posición **O**.
8. El horno está listo para retirar los restos de suciedad y agua sobrante con la bayeta.

La función ÖkoClean® se realiza a baja temperatura. No obstante, los tiempos de enfriamiento pueden variar según la temperatura ambiente.



ATENCIÓN

Asegúrese antes de tocar directamente la superficie interior del horno, de que la temperatura es adecuada.

Si tras realizar la función ÖkoClean® requiere de una limpieza con más profundidad, utilice detergentes neutros y esponjas no abrasivas.

Avertissements de sécurité

Avis général

Suivez TOUS les avertissements de sécurité !



Attention, risque de surchauffe !

Lorsque vous utilisez le four, ne couvrez pas la sole avec du papier aluminium et ne mettez pas de casseroles, de poêles ou autres ustensiles semblables à l'intérieur. Cela pourrait causer la surchauffe du four et abîmer l'émail.

- Le four devient chaud lorsqu'il est en marche. Le ventilateur s'allume lorsque le four surchauffe. Le ventilateur restera allumé jusqu'à ce que le four refroidisse, même après que vous ayez éteint l'appareil. Le ventilateur peut faire du bruit, cela ne signifie pas qu'il est endommagé.
- Lorsque vous préparez un plat avec de l'alcool ou de la levure avec des réglages utilisant de l'air chaud, il est possible qu'il y ait une odeur de vinaigre. Si l'odeur vous dérange, utilisez une fonction n'incluant pas l'utilisation du ventilateur, comme le chauffage de la voûte/chauffage de la sole.
- L'horloge électronique est équipée de la technologie Touch-Control. Appuyez sur les symboles de l'écran de commande du bout du doigt. La sensibilité de la commande tactile s'adapte constamment aux conditions changeantes. Assurez-vous que la surface de l'écran du panneau de commande est propre et libre de tout obstacle lorsque vous allumez le four.
- Si le four ne répond pas correctement lorsque vous touchez l'écran, vous devrez éteindre le four pendant quelques secondes, puis le rallumer après quelques secondes. Cela permet aux capteurs de se régler automatiquement afin qu'ils puissent de nouveau être contrôlés avec votre doigt.

Branchement et utilisation

- Seules les plaques de cuisson KÜPPERSBUSCH ont été fabriquées et testées pour être utilisées sur un four KÜPPERSBUSCH. N'utilisez aucune autre plaque de cuisson.
- Toute manipulation ou toute réparation de l'appareil, y compris le remplacement du câble d'alimentation, doit être effectuée par le personnel autorisé du service technique utilisant des pièces de rechange d'origine. Toute réparation ou manipulation par une autre personne peut abîmer l'appareil ou provoquer des dysfonctionnements pouvant mettre votre sécurité en danger.
- Ne pas laisser les enfants s'approcher d'un four en marche puisqu'il peut atteindre des températures très élevées.
- Les enfants doivent être surveillés afin de s'assurer qu'ils ne jouent pas avec l'appareil.
- Cet appareil ne doit pas être utilisé par des personnes (y compris les enfants) ayant des capacités physiques, sensorielles ou mentales réduites, ou n'ayant aucune expérience et connaissance de ce dernier, sauf si une personne responsable de leur sécurité les surveille ou leur a appris à l'utiliser.

Four

- La porte du four doit toujours être fermée lors de son utilisation.
- Le fabricant décline toute responsabilité pour toute utilisation du four autre que pour cuisiner à la maison.
- Utiliser le four uniquement lorsqu'il a été installé dans la cuisine.
- Ne pas conserver d'huile, de graisses ou de matériaux inflammables à l'intérieur du four. Cela peut être dangereux si le four est allumé.
- Ne pas s'appuyer ni s'asseoir sur la porte ouverte du four. Vous pourriez l'abîmer ou mettre votre sécurité en danger.
- Pour faire cuire de la nourriture dans le four, placez le plateau ou la grille fournis avec l'appareil sur la glissière à l'intérieur du four. Le plateau et la grille ont un système permettant de faciliter leur mouvement vers l'extérieur partiel lors de la manipulation de la nourriture.
- Ne pas placer de récipients ou de nourriture sur la sole du four. Utilisez toujours les plateaux et la grille.
- Ne pas verser d'eau sur la sole du four lorsqu'il est en marche ; cela pourrait abîmer l'émail. Ouvrez le moins possible la porte du four au cours de la cuisson. Cela réduira la consommation d'électricité.
- Protégez vos mains avec des maniques lorsque vous effectuez une action à l'intérieur du four.
- Il peut y avoir de la condensation sur la porte du four lorsque vous cuisez des plats avec beaucoup de liquide.

Avant la première utilisation

- Enlevez l'emballage ainsi que l'ancien appareil.
- Enlevez l'emballage et recyclez-le de façon écologique.
- Le fait de renvoyer l'emballage permet d'économiser des matières premières et de réduire les déchets. Les anciens appareils contiennent encore des matériaux de valeur. Laissez votre ancien appareil dans un centre de collecte pour matériaux de valeur. Les anciens appareils doivent être rendus inopérants avant de les éliminer pour éviter toute utilisation inappropriée.

Information technique

Si vous avez besoin de contacter le service après-vente ou de commander des pièces de rechange, vous devez communiquer les informations techniques fournies. Les informations techniques du four se trouvent à droite, sur le côté de l'encadrement. Vous pouvez les voir lorsque la porte est ouverte.



Nettoyage et entretien

Veuillez lire ce chapitre avant d'utiliser l'appareil pour la première fois.

S'il est nettoyé et entretenu régulièrement comme il se doit, le four devrait rester en parfait état et comme neuf pendant plusieurs années. Voici une série d'instructions qui vous permettront d'entretenir et de nettoyer entièrement toutes les surfaces sans les abîmer.

Pour toutes les surfaces



Danger de mort !

Ne pas utiliser de dispositif de nettoyage à vapeur et/ou à pression sur le four.

L'appareil être abîmé et mettre votre vie en danger.



Risque de brûlure !

Avant de le laver, laissez l'appareil refroidir jusqu'à que vous puissiez le toucher avec votre main.

- Nettoyez l'appareil après chaque utilisation. Les tâches et les résidus de nourriture qui n'ont pas été enlevés peuvent brûler lors de la prochaine utilisation du four. Ces taches ou saletés ne peuvent généralement pas être enlevées sans laisser de marques.
- S'il y a des taches légères, nettoyez les surfaces avec un chiffon, une brosse ou avec une éponge douce, de l'eau chaude et un peu de liquide vaisselle. Rincez avec de l'eau froide pour enlever tout le liquide vaisselle puisque ce dernier pourrait décolorer la surface et la tacher encore plus. Immédiatement après, séchez la surface avec un chiffon.

Voici quelques instructions concernant les différents éléments et surfaces pour les taches plus difficiles à enlever.



Ne jamais nettoyer avec :

- **des produits corrosifs ou des eaux de Javel contenant de l'oxygène actif, du chlore ou d'autres éléments corrosifs.**
- **des produits de nettoyage pouvant faire des rayures comme les agents abrasifs, la laine d'acier, la laine d'acier savonneuse, des brosses dures, des éponges métalliques, des éponges en plastique ou avec une surface qui raye (côté rugueux)**

Utilisation du four

Le four est conçu pour cuisiner, faire rôtir, faire cuire et conserver des plats au chaud. Le four ne doit pas être utilisé pour décongeler du poisson ou de la viande crue.

N'utilisez le four que si le meuble qui le contient est adapté. Utilisez le four uniquement comme décrit dans ces instructions d'utilisation. Toute autre utilisation n'est pas conforme aux exigences et peut entraîner des dommages matériels ou physiques. Le fabricant décline toute responsabilité pour les dommages occasionnés par le non-respect de l'utilisation prévue.

Le four est uniquement conçu pour être utilisé dans les foyers. Toute utilisation commerciale est exclue. Le four n'est pas adapté pour chauffer une pièce. La lumière du four a pour but d'éclairer l'intérieur du four et non pas la pièce dans lequel il se trouve. La porte du four sert uniquement à fermer le four.



Utilisez uniquement le four pour cuisiner, faire rôtir, faire cuire et conserver des plats au chaud !

Matériels fournis

Matériels fournis:

- 1 x four
- 1 x plaque de cuisson en émail
- 1 x gril:

Matériels de montage

- 2 x boulons de montage

Accessoires:

- 1 x manuel d'utilisateur
- 1 x manuel d'installation

Description du four

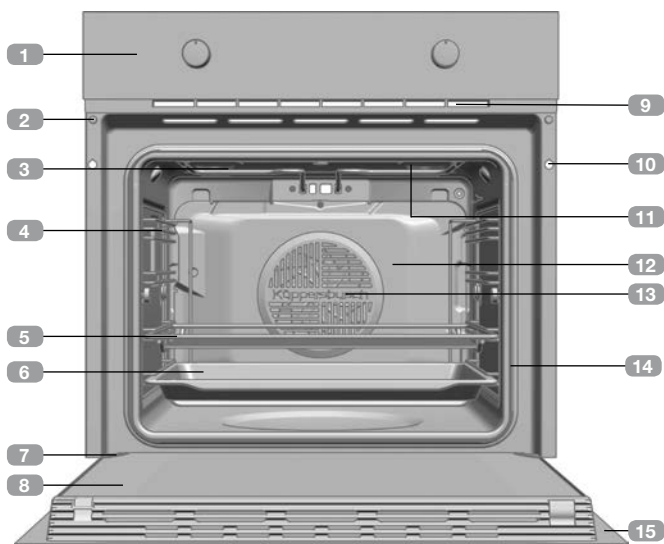

- 1 Panneau de commande
- 2 Verrouillage de porte (pour les modèles à pyrolyse uniquement)
- 3 Résistance du grill
- 4 Support plaques
- 5 Grille
- 6 Plaque
- 7 Charnière
- 8 Vitre intérieure
- 9 Sortie d'air de refroidissement
- 10 Fixation au meuble
- 11 Ampoule
- 12 Panneau du fond
- 13 Turbine
- 14 Joint de four
- 15 Porte

Panneau frontal des commandes

Modèles

B6335.0 / B6330.0



Modèles

H6120.0 / H6000.0S1-FO

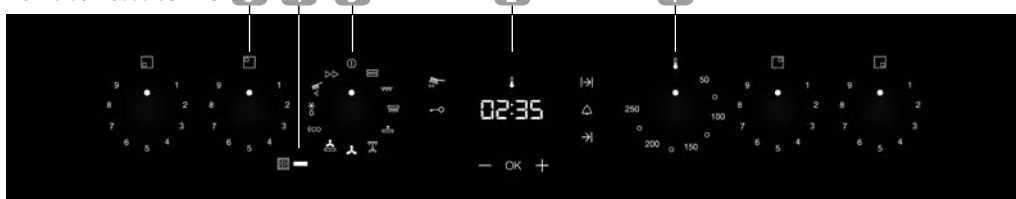

- 1 Sélecteur de températures.
- 2 Horloge digitale.
- 3 Sélecteur de fonctions.
- 4 Voyant de fonctionnement des zones de cuisson.
- 5 Régulateurs des zones de cuisson.

Symboles du sélecteur de fonctions

Modèles B6335.0, B6330.0, B6120.0, H6120.0, H6000.0S1-FO



Fonctions de cuisson au four traditionnel.

Fonctions du four



INFORMATION

Consultez le guide de cuisson fourni avec votre four pour lire la description des usages de chacune des fonctions.

○ ARRÊT DU FOUR



CUISSON TRADITIONNELLE



GRILL



MAXI GRIL



SOLE



MAXI GRIL AVEC TURBINE



ÖKOTHERM CHALEUR TOURNANTE



PRÉCHAUFFAGE RAPIDE



PIZZA



MODE ECO



DÉCONGÉLATION



ÖKOCLEAN®

Description de l'horloge digitale





1 TOUCHES

—, OK et + : Permettent de programmer les fonctions de l'horloge digitale.

2 SYMBOLES

Fonctions de l'horloge

 **AVERTISSEUR** : Allumé lorsque la fonction de l'avertisseur de l'horloge est sélectionnée. Il émet un signal sonore lorsque la durée programmée est écoulée. Le four ne s'éteint pas à la fin de la durée programmée. Cette fonction peut également être utilisée en cours de cuisson.

 et  **PROGRAMMATION** : Allumé pour indiquer que le four a été programmé (durée, fin ou les deux).

•  **Durée de cuisson** : Permet de régler le temps de cuisson. Le four s'éteint automatiquement au terme de la durée sélectionnée.

Si vous avez sélectionné un temps de cuisson et que vous éteignez le four manuellement avant que le temps programmé ne soit écoulé, vous verrez sur l'horloge que le temps continue de s'écouler jusqu'à la fin.

•  **Heure de fin de cuisson** : Permet de régler le temps de cuisson jusqu'à une certaine heure. Lorsque l'heure sélectionnée est atteinte, le four s'éteint automatiquement.

•  et  **durée et fin de cuisson** : Permet de programmer la durée et l'heure de fin de

cuisson. Le four se met en marche automatiquement afin que celui-ci fonctionne pendant le temps de cuisson sélectionné (durée). Il s'éteint automatiquement à l'heure indiquée (fin de cuisson).

 **VERROUILLAGE DE L'HORLOGE** : Il indique que les touches tactiles de l'horloge sont verrouillées afin d'éviter que les enfants en bas âge ne puissent les utiliser.

Fonctions supplémentaires

 **CHAUFFAGE** : Indique que le four transmet actuellement de la chaleur à l'aliment.

 **ÖKOCLEAN** : Allumé pendant la fonction de nettoyage Küppersbusch ÖkoClean®.



MISE EN GARDE

La sensibilité des touches tactiles s'adapte aux conditions ambiantes en permanence. Veillez à ce que la surface du panneau de commandes frontal soit propre et libre de tout obstacle lorsque vous branchez le four au secteur électrique.

Il est nécessaire de débrancher le four du secteur électrique et de le rebrancher après un court instant si l'horloge ne répond pas correctement lorsque vous appuyez sur les touches. Ce procédé permet de régler automatiquement les commandes tactiles qui répondront de nouveau lorsque vous les toucherez avec le doigt.

RÉGLAGE DE L'HEURE

- Pour mettre l'heure sur le four, les commandes du sélectionneur de fonctions et de température doivent être en position .
- Lorsque vous branchez le four, l'indication 12:00 se met à clignoter sur l'horloge.
- Appuyez sur — ou + pour régler l'heure puis les minutes. 2 bips sonores consécutifs retentissent alors en guise de confirmation de la sélection de l'heure.

- Si vous souhaitez modifier l'heure, appuyez sur **-** ou **+** jusqu'à ce que l'heure apparaisse en clignotant. Appuyez sur **OK** et suivez les mêmes étapes décrites ci-dessus.



REMARQUE

L'horloge est pourvue du mode éclairage nocturne, de façon à réduire l'intensité lumineuse de l'écran entre minuit et 6 heures.



MISE EN GARDE

En cas de coupure de courant, toute la programmation de l'horloge électronique est annulée.

Le cas échéant, tournez les commandes du sélectionneur de fonctions et de température en position **0**.

L'indication 12:00 apparaîtra et, ensuite, vous pourrez mettre l'horloge à l'heure en suivant les instructions précédentes.

Fonctionnement du four

FONCTIONNEMENT MANUEL

- Une fois l'horloge réglée, votre four est prêt à fonctionner. Sélectionnez une fonction de cuisson et une température.
- Vous remarquerez que le symbole  s'allume durant la cuisson, indiquant ainsi que la chaleur est transmise à l'aliment. Ce symbole s'éteint lorsque la température sélectionnée est atteinte.
- Pour éteindre le four, placez les commandes sur la position **0**.





INFORMATION

Lorsque vous lancez une cuisson, votre four affichera le temps de cuisson effectué par votre four.

FONCTIONNEMENT MINUTERIE DU FOUR

Programmation de l'avertisseur

1. Appuyez sur **-** ou **+** jusqu'à ce que le symbole  se mette à clignoter sur l'écran et appuyez sur **OK**. L'écran affiche alors l'indication 00:00.

2. Sélectionnez la durée après laquelle vous souhaitez que l'horloge sonne en appuyant sur **-** ou **+**. 2 bips sonores consécutifs sont alors émis à titre de confirmation et le compte à rebours s'affiche sur l'écran. Le symbole  se met à clignoter lentement.
3. Une fois terminé, un signal sonore retentit pendant 90 secondes et le symbole  se met à clignoter rapidement.



REMARQUE

Le four ne s'éteint pas au terme du temps programmé lorsque la fonction Avertisseur est activée.

4. Appuyez sur n'importe quelle touche pour couper le signal sonore. Le symbole  s'éteint.

Pour modifier la durée de l'avertisseur, effectuez à nouveau les étapes indiquées. À l'affichage du minuteur apparaît le temps restant actuel que vous pouvez modifier.



REMARQUE

Avec la fonction Avertisseur, le temps restant s'affiche sur l'écran de manière permanente. Lorsque cette fonction est programmée, il n'est pas possible de visualiser l'heure ni la durée de cuisson totale programmée.

Programmation de la durée de cuisson

1. Appuyez sur $-$ ou $+$ jusqu'à ce que le symbole $\rightarrow|$ se mette à clignoter sur l'écran et appuyez sur **OK**. L'écran affiche alors l'indication 00:00.
2. Sélectionnez la durée après laquelle vous souhaitez que l'horloge sonne en appuyant sur $-$ ou $+$. 2 bips sonores consécutifs sont alors émis à titre de confirmation et le compte à rebours s'affiche sur l'écran. Le symbole $\rightarrow|$ se met à clignoter lentement.
3. Sélectionnez une fonction et une température de cuisson au moyen des commandes du four.
4. Une fois la durée de cuisson écoulée, le four s'éteint, un signal sonore retentit et le symbole $\rightarrow|$ se met à clignoter rapidement.
5. Appuyez sur n'importe quelle touche pour couper le signal sonore et éteindre le symbole $\rightarrow|$. Le four se remet alors sous tension.
6. Placez les commandes sur la position **O** pour éteindre le four.

Vous pouvez modifier à tout moment le temps de cuisson restant en appuyant sur $-$ ou $+$ jusqu'à ce que le symbole $\rightarrow|$ se mette à clignoter rapidement. Ensuite, appuyez sur **OK** pour modifier la durée.



REMARQUE

Avec la fonction Avertisseur, le temps restant s'affiche sur l'écran de manière permanente. Lorsque cette fonction est programmée, il n'est pas possible de visualiser l'heure ni la durée de cuisson totale programmée.

Programmation de l'heure de fin de cuisson

1. Appuyez sur $-$ ou $+$ jusqu'à ce que le symbole $\rightarrow|$ se mette à clignoter sur l'écran et appuyez sur **OK**. Sur l'écran, vous verrez l'heure actuelle.
2. Sélectionnez le temps après lequel vous souhaitez que l'horloge sonne en appuyant sur $-$ ou $+$. 2 bips sonores consécutifs sont alors émis à titre de confirmation et le compte à rebours s'affiche sur l'écran. Le symbole $\rightarrow|$ se met à clignoter lentement.
3. Sélectionnez une fonction et une température de cuisson.
4. Une fois la durée de cuisson écoulée, le four s'éteint, un signal sonore retentit et le symbole $\rightarrow|$ se met à clignoter rapidement.
5. Appuyez sur n'importe quelle touche pour couper le signal sonore et éteindre le symbole $\rightarrow|$. Le four se remet alors sous tension.
6. Placez les commandes sur la position **O** pour éteindre le four.

Vous pouvez modifier à tout moment le temps de cuisson restant en appuyant sur $-$ ou $+$ jusqu'à ce que le symbole $\rightarrow|$ se mette à clignoter rapidement. Ensuite, appuyez sur **OK** pour modifier la durée.

Programmation de la durée et fin de cuisson

1. Appuyez sur $-$ ou $+$ jusqu'à ce que le symbole $\rightarrow|$ clignote sur l'écran et appuyez sur **OK**. L'écran affiche alors l'indication 00:00.
2. Sélectionnez la durée de cuisson en appuyant sur $-$ ou $+$. 2 bips consécutifs sont alors émis, le temps restant s'affiche sur l'écran et le symbole $\rightarrow|$ se met à clignoter lentement.
3. Appuyez sur $-$ ou $+$ jusqu'à ce que le symbole $\rightarrow|$ se mette à clignoter sur l'écran et appuyez sur **OK**. Sur l'écran, vous verrez l'heure de fin prévue.

4. Réglez l'heure de fin de cuisson, en appuyant sur **-** ou **+**. 2 bips sonores consécutifs sont alors émis et l'heure actuelle s'affiche à l'écran.
5. Sélectionnez une fonction et une température de cuisson. Le four restera éteint et les symboles **|→|** et **→|** allumés. Votre four est programmé.
6. À l'heure de début de cuisson programmée, le four se met en marche et la cuisson s'effectue pendant la durée sélectionnée.
7. Pendant la cuisson, le temps de cuisson restant s'affiche à l'écran et le symbole **|→|** clignote lentement.
8. À l'heure programmée pour la fin de cuisson, le four s'éteint, un signal sonore retentit et le symbole **|→|** se met à clignoter rapidement.
9. Appuyez sur n'importe quelle commande tactile pour couper le signal sonore et éteindre le symbole **|→|**. Le four se remet alors sous tension.
10. Placez les commandes sur la position **○** pour éteindre le four.

Vous pouvez modifier à tout moment le temps de cuisson restant en appuyant sur **-** ou **+** jusqu'à ce que le symbole **|→|** se mette à clignoter rapidement. Ensuite, appuyez sur **OK** pour modifier la durée.

Fonctions de sécurité

VERROUILLAGE DE SÉCURITÉ POUR LES ENFANTS

Cette fonction peut être sélectionnée à tout moment pendant l'utilisation du four.

Pour activer la fonction, appuyez de façon prolongée le touch **OK** jusqu'à ce qu'un bip sonore retentisse et que le symbole  s'affiche à l'écran. Ce message indique que l'horloge est verrouillée.

Si la fonction de sécurité enfants est activée lorsque le four est éteint, l'appareil ne fonc-

tionne pas même si une fonction de cuisson est sélectionnée.

Si cette fonction est activée pendant que vous cuisinez avec le four, seule la manipulation de l'horloge électronique sera verrouillée.

Pour désactiver la fonction, maintenez le touch **OK** enfoncée jusqu'à ce qu'un bip sonore retentisse.

Fonction Küppersbusch ÖkoClean®

Cette fonction facilite le nettoyage des traces de graisse et de saleté pouvant rester collées aux parois du four.

Pour un nettoyage plus efficace, évitez que la saleté ne s'accumule. Nettoyez régulièrement le four.

PROGRAMMER LA FONCTION KUPPERSBUSCH ÖKOCLEAN®



MISE EN GARDE

Ne versez pas d'eau à l'intérieur du four chaud : cette opération peut endommager l'émail de votre four.

Effectuez systématiquement le cycle de nettoyage lorsque le four est froid. Si le cycle est lancé avec un four trop chaud, il est possible que le résultat ne soit pas celui attendu et que l'émail soit endommagé.

Retirez préalablement les plaques et tous les accessoires présents à l'intérieur du four, y compris les supports de plaques ou les rails télescopiques.

Pour ce faire, suivez les instructions figurant dans le manuel d'installation et d'entretien fourni avec votre four.

1. Lorsque le four est froid, placez un chiffon au fond de celui-ci.

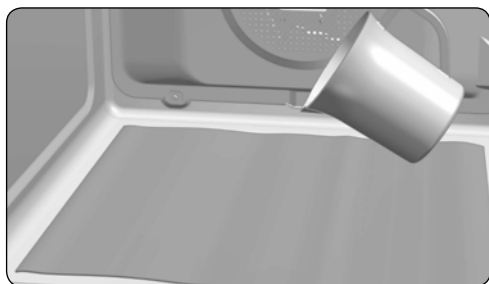



2. Versez lentement 200 ml d'eau dans la cavité inférieure du four.



INFORMATION

Pour un meilleur résultat, ajoutez une cuillère de produit nettoyant doux pour vaisselle dans le verre d'eau avant de le verser sur le chiffon.

3. Placez le sélecteur de fonctions sur la position .
4. Un signal sonore est alors émis pour confirmer la mise en marche de la fonction Küppersbusch ÖkoClean®, le symbole  se met à clignoter lentement et le temps restant pour que le processus se termine s'affiche à l'écran.



IMPORTANT

La durée de cette fonction ne peut pas être modifiée. Pour arrêter le processus avant la fin, placez le sélecteur de fonctions sur la position .



5. À l'heure de fin de cycle, le four s'éteint, un signal sonore retentit et le symbole  se met à clignoter rapidement.



IMPORTANT

Maintenez la porte du four fermée jusqu'à la fin de la fonction ÖkoClean®.

La phase de refroidissement est nécessaire au bon déroulement de cette dernière.

6. Appuyez sur n'importe quelle touche avec votre doigt pour couper le signal sonore et éteindre le symbole .
7. Placez le sélecteur de fonctions sur la position .
8. Le four est prêt pour retirer les restes de saleté et l'excès d'eau avec le chiffon.

La fonction ÖkoClean® est réalisée à basse température. Les durées de refroidissement peuvent néanmoins varier en fonction de la température ambiante.



MISE EN GARDE

Avant de toucher directement la surface intérieure du four, veillez à ce que la température soit appropriée.

Si un nettoyage en profondeur s'avère nécessaire après l'utilisation de la fonction ÖkoClean®, utilisez des détergents neutres et des éponges douces non abrasives.

Veiligheidswaarschuwingen

Algemeen advies

Volg ALLE veiligheidswaarschuwingen op!



Opgelet, oververhittingsgevaar!

Als u de oven gebruikt, bedek de bodem dan niet met aluminiumfolie. Plaats evenmin potten of koekenpannen of dergelijke op de ovenbodem. Als dit gebeurt, raakt de oven oververhit en wordt het email beschadigd.

- De oven wordt heet als hij in gebruik is. De ventilator gaat aan als de oven oververhit raakt. De ventilator blijft aan totdat de oven is afgekoeld, ook als de oven al is uitgeschakeld. Het door de ventilator voortgebrachte geluid is normaal en betekent niet dat hij beschadigd is.
- Wanneer een gerecht met alcohol of gist wordt bereid met programma's waarbij hete lucht wordt gebruikt, kan de oven naar azijn ruiken. Als de geur onaangenaam is, gebruik dan een functie zonder ventilator, zoals boven- of onderverwarming.
- De elektronische klok is uitgerust met TouchControl technologie. Voor de bediening ervan hoeft u enkel met uw vingertoppen de symbolen aan te raken. De gevoeligheid van de TouchControl past zich continu aan veranderende omstandigheden aan. Zorg ervoor dat het glasoppervlak van het bedieningspaneel schoon en vrij van obstakels is als u de oven aanzet.
- Als de oven niet op juiste wijze reageert als u het glas aanraakt, moet u de oven enkele seconden uitschakelen en na een aantal seconden weer inschakelen. Door dit te doen worden de sensoren automatisch ingesteld zodat ze weer op de aanraking van een vingertop zullen reageren.

Aansluiting en gebruik

- Alleen KÜPPERSBUSCH kookplaten zijn gemaakt en getest voor gebruik boven een KÜPPERSBUSCH oven. Gebruik geen andere kookplaten.
- Elke handeling of reparatie aan het apparaat, inclusief de vervanging van de voedingskabel, dient te worden verricht door personeel van de bevoegde Technische Dienst met behulp van originele reserveonderdelen. Reparaties of de bewerking door anderen kunnen het toestel beschadigen of storingen veroorzaken die gevaarlijk kunnen zijn voor uw veiligheid.
- Laat kinderen niet in de buurt van de oven komen als deze in gebruik is omdat het toestel zeer hoge temperaturen kan bereiken.
- Er dient op gelet te worden dat kinderen niet met de oven spelen.
- Dit toestel is niet bedoeld voor gebruik door personen (en kinderen) wier lichamelijke, zintuiglijke of geestelijke capaciteiten beperkt zijn of die er geen ervaring mee of kennis van hebben, behalve als zij worden gecontroleerd door en gebruiksaanwijzingen over het toestel ontvangen van een persoon die verantwoordelijk is voor hun veiligheid.

Oven

- De oven moet altijd gebruikt worden met gesloten deur.
- De fabrikant aanvaardt geen aansprakelijkheid wanneer de oven wordt gebruikt voor andere doeleinden dan de huishoudelijke bereiding van etenswaren.
- Gebruik de oven pas nadat hij in het keukenmeubel is geïnstalleerd.
- Bewaar geen olie, vetten of brandbare materialen in de oven. Dit kan gevaarlijk zijn als u de oven aanzet.
- Leun niet op de geopende deur en ga er evenmin op zitten. Dit kan de ovendeur beschadigen en uw veiligheid in gevaar brengen.
- Voor het bereiden van ongeacht welk etenswaar dient de bakplaat of het rooster in de zijgeleiders aan de binnenkant van de oven te worden aangebracht. De bakplaat en het rooster hebben een systeem waardoor zij gedeeltelijk uit de oven getrokken en de etenswaren bewerkt kunnen worden.
- Plaats geen schalen of etenswaren direct op de bodem van de oven. Gebruik altijd de bakplaten of het rooster.
- Giet geen water op de bodem van de oven als deze in gebruik is. Dit kan het email beschadigen. Open de ovendeur zo min mogelijk tijdens het bakproces. Dit vermindert het stroomverbruik.
- Gebruik ovenwanten als u iets in de warme oven moet zetten of eruit moet halen.
- Bij gerechten met een hoog vloeistofgehalte is het normaal dat er condens op de ovendeur ontstaat.

Voor het eerste gebruik

- Verwijder de verpakking en het oude toestel.
- Verwijder en recycle de verpakking op een milieuvriendelijke manier.
- Door het verpakkingsmateriaal terug te brengen blijven grondstoffen bewaard en wordt er ook minder afval geproduceerd. Oude toestellen bevatten nog altijd waardevolle materialen. Lever uw oude toestel in bij een speciaal inzamelpunt. Stel oude toestellen buiten werking voordat u ze weggooit om onjuist gebruik te vermijden.

Technische informatie

Indien u de klantenservice nodig heeft of reserveonderdelen wilt bestellen, dient u de technische gegevens door te geven. Het gegevensplaatje van de oven bevindt zich rechts op de zijrichel. U ziet het gegevensplaatje als de deur open is.



Reiniging en onderhoud

Lees dit hoofdstuk voordat u het toestel voor het eerst gaat gebruiken.

Als de oven naar behoren wordt schoongemaakt en regelmatig wordt onderhouden, dan blijft hij vele jaren mooi en zo goed als nieuw. Wij geven u hier een aantal tips voor het onderhoud en de reiniging van uw oven zonder de oppervlakken te beschadigen.

Voor alle oppervlakken



Levensgevaar!

Gebruik geen stoomreinigers en/of apparatuur met water onder druk.

Het toestel kan beschadigd worden en er kan een levensgevaarlijke situatie ontstaan.



Brandwondengevaar!

Laat het toestel afkoelen totdat u hem met uw hand kan aanraken, voordat u de oven schoon gaat maken.

- Maak het toestel telkens na gebruik schoon. Vlekken en resten die niet uit de oven zijn gehaald kunnen de volgende keer dat de oven wordt verwarmd verbranden. Vaak kunnen dit soort vlekken of resten niet meer worden verwijderd zonder sporen achter te laten.
- Maak bij kleine vlekken het oppervlak schoon met een zachte doek, borstel of spons en warm water met een beetje afwasmiddel. Spoel af met koud water zodat er geen resten van het reinigingsmiddel achterblijven die verkleuring of vlekken kunnen veroorzaken. Maak onmiddellijk hierna met een doek droog.

Voor hardnekkigere vlekken worden hierna aanwijzingen gegeven met betrekking tot de diverse oppervlakken en onderdelen.



Maak nooit schoon met

- **agressieve producten of bleekmiddelen die actieve zuurstof, chloor of andere bijtende ingrediënten bevatten.**
- **reinigingsmiddelen die krassen kunnen veroorzaken, zoals schuurmiddelen, staalwol, staalwol met zeep, harde borstels, metalen schuursponsjes, plastic sponzen en sponzen met een oppervlak dat krast (schuurzijde)**

Gebruik van de oven

De oven is bestemd voor het bereiden, grillen, bakken en warm houden van gerechten. De oven dient niet te worden gebruikt voor het ontdooien van rauw vlees of rauwe vis.

Gebruik de oven alleen als hij in een geschikt meubel is geïnstalleerd. Gebruik de oven uitsluitend op de manier zoals omschreven in deze gebruiksaanwijzing. Elk ander gebruik is niet in overeenstemming met de eisen en kan leiden tot de beschadiging van het materiaal of zelfs tot persoonlijk letsel. De fabrikant aanvaardt geen aansprakelijkheid voor schade veroorzaakt door ongeschikt gebruik.

De oven is uitsluitend bestemd voor gebruik in een particulier huishouden. Commercieel gebruik is niet toegelaten. De oven is niet geschikt voor de verwarming van een kamer. Het licht in de oven is alleen bestemd voor het verlichten van de ovenruimte en niet als kamerverlichting. De oven deur is alleen bestemd voor het afsluiten van de oven.



Gebruik de oven alleen voor het bereiden, grillen, bakken en warm houden van gerechten!

Meegeleverd materiaal

Meegeleverd materiaal:

- 1 x oven
- 1 x emaille bakplaat
- 1 x grillrooster

Montagemateriaal:

- 2 x montagebouten

Toebehoren:

- 1 x instructiehandleiding
- 1 x installatiehandleiding

Beschrijving van de oven

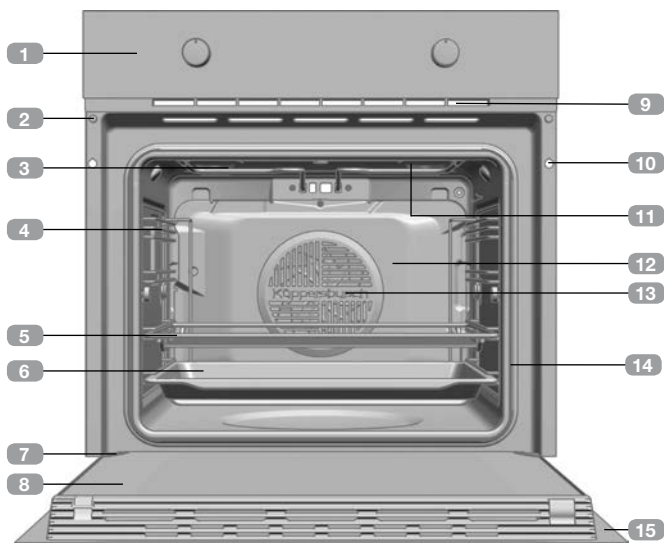

- 1 Bedieningspaneel
- 2 Deurgrendeling (alleen voor modellen met pyrolyse)
- 3 Grillweerstand
- 4 Plaathouder
- 5 Braadrooster
- 6 Plaat
- 7 Scharnier
- 8 Binnenglas
- 9 Koelluchtuitlaat
- 10 Bevestiging aan meubel
- 11 Lamp
- 12 Achterpaneel
- 13 Turbine
- 14 Ovendichting
- 15 Deur

Bedieningspaneel

Modellen
B6335.0 / B6330.0



Modellen
H6120.0 / H6000.0S1-FO



- 1 Temperaturschakelaar.
- 2 Elektronische klok.
- 3 Functieschakelaar.
- 4 Bedrijfsindicatie (kookzones).
- 5 Regelknoppen voor de kookzones.

Symbolen van de functieschakelaar

Modellen B6335.0, B6330.0, B6120.0, H6120.0, H6000.0S1-FO



Bereidingsfuncties van oven met boven- en onderwarmte.

Functies van de oven



INFORMATIE

Kijk voor een beschrijving van het gebruik van alle functies in de bij uw oven meegeleverde bakgids.



ÖKOTHERM HETELUCHT



SNEL VOORVERWARMEN



PIZZA



ECO



ONTDOOIEN



ÖKOCLEAN

○ UITSCHAKELING VAN DE OVEN



CONVENTIONEEL



GRILL



MAXIGRILL



OVENVLOER



MAXIGRILL MET TURBINE

Beschrijving van de elektronische klok



1 TOETSEN

—, OK en + : Hiermee kunnen de functies van de elektronische klok worden geprogrammeerd.

2 SYMBOLEN



Functies van de klok

 **KOOKWEKKER:** Licht op als de kookwekkerfunctie van de klok wordt geselecteerd. Geeft een geluidssignaal na afloop van de ingestelde tijd. De oven gaat niet uit nadat de tijd is afgelopen. Deze functie kan ook gebruikt worden wanneer de oven niet in gebruik is.

 en  **PROGRAMMERING:** lichten op om aan te geven dat de oven is geprogrammeerd (duur, eind of totaal).

-  **Baktijd:** Om gedurende de ingestelde tijd te bakken. Daarna gaat de oven automatisch uit.

Als u een baktijd heeft geselecteerd en u zet de oven handmatig uit voordat de geprogrammeerde tijd is afgelopen, zult u op de klok zien dat de tijd doorgaat tot aan het eind.

-  **Eindtijd van het bakproces:** Om tot het ingestelde tijdstip te bakken. Daarna gaat de oven automatisch uit.
-  en  **Duur en einde van het bakproces:** Om de baktijd en de eindtijd van het

bakproces te programmeren. De oven gaat automatisch aan om te bakken gedurende de ingestelde tijd (baktijd). Vervolgens gaat hij automatisch uit op het aangeduide tijdstip (eindtijd).

-  **VERGRENDING VAN DE KLOK:** Geeft aan dat de touchtoetsen van de klok zijn geblokkeerd zodat ze niet door kleine kinderen kunnen worden ingedrukt.

Andere functies

-  **VERWARMING:** Geeft aan dat de oven warmte naar het voedsel overbrengt.
-  **ÖKOCLEAN:** Licht op tijdens de Küppersbusch ÖkoClean® functie.



LET OP

De gevoeligheid van de touchtoetsen past zich continu aan de omgevingsomstandigheden aan. Wanneer u de oven op het elektriciteitsnet aansluit, dient u erop te letten dat het oppervlak van het bedieningspaneel schoon en obstakelvrij is.

Als u de toetsen met uw vinger aanraakt maar de oven niet op juiste wijze reageert, koppel dan de oven van het elektriciteitsnet los en sluit hem na een tijdje opnieuw aan. Op deze manier worden de sensoren automatisch ingesteld en reageren zij opnieuw nadat ze met de vinger worden aangeraakt.

GELIJKZETTEN

- Om de tijd van de ovenklok gelijk te zetten moeten de functie- en temperatuurschakelaars zich in stand  bevinden.
- Wanneer u de oven inschakelt, ziet u dat op de klok de aanduiding 12:00 begint te knippen.

- Door $-$ of $+$ aan te raken kunt u eerst het uur en daarna de minuten gelijkzetten. Daarna hoort u 2 opeenvolgende pieptonen als bevestiging van de gekozen tijd.
- Als u de tijd wilt wijzigen, druk dan op $-$ of $+$ totdat de tijd knippert.

Druk **OK** in en volg de in het vorige punt omschreven stappen op.



OPMERKING

Uw klok heeft een nachtverlichtingsfunctie, zodat u de lichtsterkte van het scherm tussen 00:00 en 6:00 uur kunt verminderen.



LET OP

Bij een stroomonderbreking wordt de hele programmering van de elektronische klok gewist.

Draai vervolgens de functie- en temperatuurschakelaars in stand \circ .

De aanduiding 12:00 verschijnt, waarna u de klok gelijk kunt zetten volgens de voornoemde aanwijzingen.

Bediening van de oven

HANDMATIGE WERKING

- Nadat de klok is gelijkgezet, is uw oven klaar voor gebruik. Selecteer een temperatuur en bakfunctie.
- U zult zien dat het symbool  tijdens het bakproces gaat branden om aan te geven dat warmte wordt overgebracht naar de etenswaren. Dit symbool gaat uit wanneer de geselecteerde temperatuur is bereikt.
- Om de oven uit te zetten, de knoppen in stand zetten \circ .





INFORMATIE

Aan het begin van een bakproces geeft de oven aan hoe lang het bakken al aan de gang is.

WERKING VAN DE TIMING VAN DE OVEN

De kookwekker programmeren

1. Druk op $-$ of $+$ totdat het symbool  op het scherm gaat knipperen en druk op **OK**. Op het scherm verschijnt de aanduiding 00:00.

2. Selecteer de tijd waarna de kookwekker moet afgaan door te drukken op $-$ of $+$. Er klinken 2 pieptonen ter bevestiging en de aftelling vanaf de geselecteerde tijd wordt weergegeven. Het symbool  gaat traag knipperen.
3. Wanneer de tijd voorbij is, klinkt er 90 seconden lang een geluidssignaal en gaat het symbool  snel knipperen.



OPMERKING

Met de kookwekkerfunctie gaat de oven na afloop van de geprogrammeerde tijd niet uit.

4. Druk een willekeurige toets in om het geluidssignaal uit te schakelen. Op dat moment gaat het symbool  uit.

Wilt u de tijd van de kookwekker veranderen, voer de voornoemde stappen dan opnieuw uit. Als u naar de timer gaat, verschijnt de resterende tijd die u kunt veranderen.

**OPMERKING**

Met de functie Kookwekker wordt de resterende tijd permanent op het scherm weergegeven. Als deze functie is geprogrammeerd kan noch de tijd noch de geprogrammeerde totale tijd op het scherm worden weergegeven.

De baktijd programmeren

1. Druk op $-$ of $+$ totdat het symbool $| \rightarrow |$ op het scherm gaat knipperen en druk dan op **OK**. Op het scherm verschijnt de aanduiding 00:00.
2. Selecteer de tijd waarna de kookwekker moet afgaan door te drukken op $-$ of $+$. Er klinken 2 pieptonen ter bevestiging en de aftelling vanaf de geselecteerde tijd wordt weergegeven. Het symbool $| \rightarrow |$ gaat traag knipperen.
3. Selecteer een bakfunctie en -temperatuur d.m.v. de ovenknoppen.
4. Wanneer de baktijd is verstreken, gaat de oven uit. Het alarm gaat af en het symbool $| \rightarrow |$ gaat snel knipperen.
5. Druk op een willekeurige toets om het geluidssignaal en het symbool $| \rightarrow |$ uit te schakelen en zet de oven opnieuw aan.
6. Zet de knoppen in stand **O** om de oven uit te zetten.

U kunt de resterende baktijd op elk moment wijzigen door op $-$ of $+$ te drukken totdat het symbool $| \rightarrow |$ snel gaat knipperen. Druk vervolgens op **OK** om de tijd te wijzigen.

**OPMERKING**

Met de functie Baktijd wordt de resterende tijd permanent op het scherm weergegeven. Als deze functie is geprogrammeerd kan de huidige tijd niet op het scherm worden weergegeven.

De eindtijd van het bakproces programmeren

1. Druk op de touchtoets $-$ of $+$ totdat het symbool $\rightarrow |$ op het scherm gaat knipperen en druk dan op **OK**. Op het scherm verschijnt de huidige tijd.
2. Selecteer de tijd waarna de kookwekker moet afgaan door te drukken op $-$ of $+$. Er klinken 2 pieptonen ter bevestiging en de aftelling vanaf de geselecteerde tijd wordt weergegeven. Het symbool $\rightarrow |$ gaat langzaam knipperen.
3. Selecteer een functie en een baktemperatuur.
4. Wanneer de geprogrammeerde eindtijd is bereikt, gaat de oven uit. Het alarm gaat af en het symbool $\rightarrow |$ gaat snel knipperen.
5. Druk op een willekeurige sensor om het geluidssignaal en het symbool $\rightarrow |$ uit te schakelen en zet de oven opnieuw aan.
6. Zet de knoppen in stand **O** om de oven uit te zetten.

U kunt de resterende baktijd op elk moment wijzigen door op $-$ of $+$ te drukken totdat het symbool $\rightarrow |$ snel gaat knipperen. Druk vervolgens op **OK** om de tijd te wijzigen.

De baktijd en eindtijd programmeren

1. Druk op $-$ of $+$ totdat het symbool $| \rightarrow |$ op het scherm gaat knipperen en druk op **OK**. Op het scherm verschijnt de aanduiding 00:00.
2. Selecteer de duur van het bakproces door te drukken op $-$ of $+$. Vervolgens hoort u twee pieptonen. De resterende baktijd wordt weergegeven op het scherm en het symbool $| \rightarrow |$ knippert traag.
3. Druk op $-$ of $+$ totdat het symbool $\rightarrow |$ op het scherm gaat knipperen en druk op **OK**. Op het scherm verschijnt de geprogrammeerde eindtijd.

4. Stel de eindtijd van het bakproces in door te drukken op $-$ of $+$. U hoort twee pieptonen, de huidige tijd wordt op het scherm weergegeven.
5. Selecteer een bakfunctie en -temperatuur. De oven blijft uitgeschakeld en de symbolen $|\rightarrow|$ en $\rightarrow|$ blijven branden. Uw oven is geprogrammeerd.
6. Wanneer het bakproces moet beginnen, gaat de oven aan en wordt er gebakken tijdens de ingestelde tijd.
7. Tijdens het bakproces wordt de resterende baktijd weergegeven en het symbool $|\rightarrow|$ gaat traag knipperen.
8. Wanneer de geprogrammeerde eindtijd is bereikt, gaat de oven uit. Het alarm gaat af en het symbool $|\rightarrow|$ gaat traag knipperen.
9. Druk op een willekeurige sensor om het geluidssignaal en het symbool $|\rightarrow|$ uit te schakelen en zet de oven opnieuw aan.
10. Zet de knoppen in stand \circ om de oven uit te zetten.

U kunt de resterende baktijd op elk moment wijzigen door op $-$ of $+$ te drukken totdat het symbool $|\rightarrow|$ snel gaat knipperen. Druk vervolgens op **OK** om de tijd te wijzigen.

Veiligheidsfuncties

Deze functie kan op elk moment tijdens het gebruik van de oven worden ingeschakeld.

Druk hiervoor een tijdje op de toets **OK** totdat u een pieptoon hoort en het symbool  op het scherm verschijnt. De klok is vergrendeld.

Als de oven is uitgeschakeld en u zet de kinderbeveiliging aan, dan zal de oven niet werken ook al selecteert u een bakfunctie.

Als u deze functie aanzet terwijl de oven in werking is, wordt alleen de bediening van de elektronische klok vergrendeld.

Om de functie uit te schakelen dient u een tijdje op de toets **OK** te drukken totdat u een pieptoon hoort.

Küppersbusch ÖkoClean® functie

Met deze functie kunnen vet- en vuilresten die aan de overwanden zijn blijven kleven gemakkelijk worden schoongemaakt.

Laat vuil niet ophopen. Op die manier kan de oven gemakkelijker worden schoongemaakt. Maak de oven regelmatig schoon.

DE KUPPERSBUSCH ÖKOCLEAN® FUNCTIE PROGRAMMEREN



LET OP

Giet geen water in de warme oven. Dit kan het email van uw oven beschadigen.

Voer de cyclus altijd met afgekoelde oven uit. Als u dit met een te warme oven doet, kan het resultaat minder goed zijn en kan bovendien het email worden beschadigd.

Verwijder eerst de platen en alle accessoires uit de oven, ook de steunen voor de bakplaten of de uitschuifbare rails

Volg hiervoor de instructie in de installatie- en onderhoudshandleiding die bij uw oven wordt meegeleverd.

1. Spreid, als de oven is afgekoeld, een doekje uit op de ovensvloer.

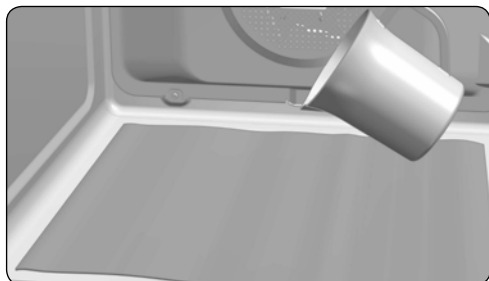



2. Giet langzaam 200 ml water in de opening van de oven.



INFORMATIE

Doe voor een beter resultaat een lepeltje mild afwasmiddel in het glas water voordat u het over het keukendoekje uitgiet.

3. Draai de functieschakelaar in stand .
4. Vervolgens hoort u een geluidssignaal ter bevestiging van het feit dat de Küppersbusch ÖkoClean® functie in werking is gesteld. Het symbool  gaat traag knipperen en op het scherm wordt de resterende tijd voordat de functie is afgelopen weergegeven.



BELANGRIJK

De duur van deze functie kan niet gewijzigd worden. Draai de functiekeuzeknop in stand  om de tijd eerder te beëindigen.



5. Wanneer de eindtijd is bereikt, gaat de oven uit. Het alarm gaat af en het symbool  knippert snel.



BELANGRIJK

Open de ovendeur pas als de ÖkoClean® functie is afgelopen.

De afkoelfase is nodig voor de juiste werking van de ÖkoClean® functie.

6. Raak met uw vinger een willekeurige toets aan om het geluidssignaal en het symbool  uit te schakelen.
7. Zet de functieschakelaar in stand .
8. De oven is klaar om de vuilresten en het overtollige water met een keukendoekje te verwijderen.

De ÖkoClean® functie wordt op lage temperatuur uitgevoerd. De afkoeltijden kunnen echter variëren naargelang de omgevingstemperatuur.



LET OP

Zorg ervoor dat de temperatuur veilig is voordat u de binnenwanden van de oven direct aanraakt.

Als het na de ÖkoClean® functie nodig is om de oven nog grondiger schoon te maken, gebruik dan neutrale reinigingsmiddelen en niet-schurende sponzen.

Avvertenze di sicurezza

Avviso generale

Attenersi a **TUTTE** le avvertenze di sicurezza!



Attenzione, pericolo di surriscaldamento!

Quando si usa il forno, non coprire il fondo con pellicola di alluminio né posizionarvi pentole, padelle o elementi analoghi per evitarne il surriscaldamento e possibili danni allo smalto.

- Quando viene utilizzato, il forno diventa caldo. La ventola di raffreddamento si attiva quando il forno si surriscalda. La ventola di raffreddamento resterà attiva fino a quando il forno si raffredda, anche dopo lo spegnimento dell'apparecchio. Il rumore prodotto dalla ventola è normale e non indica la presenza di danni sull'apparecchio.
- Quando si cuoce un piatto contenente alcol o lievito in modalità ventilata, potrebbe prodursi un odore di aceto. Se l'odore risulta sgradevole, usare una funzione non ventilata, come il riscaldamento inferiore/superiore.
- L'orologio elettronico dispone di tecnologia Touch-Control. Per metterlo in funzione, basta toccare i simboli di comando sul vetro con il polpastrello delle dita. La sensibilità del comando tattile si adatta costantemente alle diverse condizioni ambientali. Accertarsi che la superficie del vetro del pannello di controllo sia pulita e priva di ostacoli quando si accede il forno.
- Se il forno non risponde correttamente quando si tocca il vetro, sarà necessario spegnerlo per alcuni secondi e poi riaccenderlo dopo qualche istante. Questa operazione porterà i sensori a effettuare una regolazione automatica, reagendo nuovamente al controllo tattile.

Connessione e utilizzo

- Solo i piani cottura KÜPPERSBUSCH sono stati prodotti e testati per essere utilizzati sopra il forno KÜPPERSBUSCH. Non usare piani cottura di produttori diversi.
- Qualsiasi movimentazione o riparazione dell'elettrodomestico, compresa la sostituzione del cavo di alimentazione, deve essere svolta dal personale autorizzato del servizio di assistenza utilizzando componenti originali. Interventi di riparazione o movimentazione da parte di soggetti diversi potrebbero danneggiare l'apparecchio o causarne il malfunzionamento, con pericolo per la sicurezza dell'utente.
- Non lasciare che i bambini si avvicinino al forno mentre questo è in funzione, in quanto può raggiungere temperature molto elevate.
- Monitorare i bambini affinché non giochino con l'apparecchio.
- Questo elettrodomestico non è destinato a essere utilizzato da persone (comprese bambini) con capacità fisiche, sensoriali o mentali ridotte, o da persone che non dispongano delle necessarie conoscenze ed esperienza, tranne qualora vengano monitorate o preparate all'uso del dispositivo da parte di una persona responsabile della loro sicurezza.

Forno

- Il forno deve essere utilizzato sempre con lo sportello chiuso.
- Il produttore non si assume alcuna responsabilità per un uso del forno che sia diverso dalla preparazione di alimenti in ambito domestico.
- Utilizzare il forno solo dopo l'installazione all'interno del modulo della cucina.
- Non usare il forno per conservare olio, grassi o materiale infiammabile per evitare pericoli qualora l'apparecchio venga acceso.
- Non appoggiarsi né sedersi sullo sportello aperto. Questo potrebbe danneggiarsi e mettere in pericolo la sicurezza dell'utente.
- Per cucinare gli alimenti nel forno, posizionare il vassoio o la griglia forniti sulle guide all'interno del vano del forno. Le guide del vassoio e della griglia dispongono di un sistema di estrazione parziale che facilita le operazioni all'interno del forno.
- Non posizionare alcun contenitore o alimento sul fondo del forno. Usare sempre i vassoi e la griglia forniti.
- Non versare acqua sul fondo del forno quando viene utilizzato per evitare di danneggiarne lo smalto. Aprire lo sportello del forno quanto meno possibile durante la cottura per ridurre il consumo di energia.
- Usare dei guanti da forno di protezione mentre si lavora all'interno dell'apparecchio.
- La formazione di condensa sullo sportello del forno è normale quando si preparano piatti con un elevato contenuto di liquido.

Prima del primo utilizzo

- Rimuovere l'imballaggio e il vecchio elettrodomestico.
- Rimuovere l'imballaggio e riciclarlo nel rispetto dell'ambiente.
- Restituendo il materiale dell'imballaggio, si contribuisce al recupero di materie prime e a generare una minore quantità di rifiuti. I vecchi elettrodomestici contengono materiali preziosi. Consegnare il vecchio elettrodomestico a un punto di raccolta per il recupero di tali materiali. Prima dello smaltimento, i vecchi elettrodomestici devono essere resi inutilizzabili per evitarne un uso improprio.

Dati tecnici

Per contattare il servizio post-vendita o per ordinare parti di ricambio, sarà necessario comunicare i dati tecnici forniti con l'apparecchio.

Essi sono riportati sulla cornice laterale destra del forno e sono visibili quando lo sportello è aperto.



Cura e pulizia

Leggere questo capitolo prima di utilizzare l'elettrodomestico per la prima volta.

Se pulito e adeguatamente mantenuto, il forno dovrebbe restare in perfette condizioni e funzionare per molti anni. Di seguito riportiamo una serie di istruzioni per curare e pulire tutte le superfici senza danneggiarle.

Per tutte le superfici



Pericolo di morte!

Non usare dispositivi per la pulizia a vapore e/o a pressione nel forno. L'elettrodomestico potrebbe danneggiarsi e causare pericolo di morte.



Pericolo di ustione!

Lasciare raffreddare l'elettrodomestico fino a quando sarà possibile toccarlo con la mano prima della pulizia.

- Pulire l'apparecchio dopo ogni utilizzo. Macchie o residui di cibo non rimossi possono bruciare al riscaldamento successivo dell'apparecchio. Spesso non è possibile rimuovere questi tipi di macchie o sporco senza lasciare tracce.
- In presenza di macchie leggere, pulire le superfici con un panno, una spazzola o una spugna morbida e acqua calda con l'aggiunta di un detergente per piatti. Sciacquare con acqua fredda in modo da eliminare completamente il detergente, che altrimenti potrebbe decolorare la superficie o causare ulteriori macchie. Asciugare subito dopo con un panno

Di seguito riportiamo alcune istruzioni su come rimuovere le macchie più difficili dai diversi elementi e superfici.



Non pulire mai con...

- **Prodotti aggressivi o candeggina contenente ossigeno attivo, cloro o altri ingredienti corrosivi.**
- **Prodotti per la pulizia che possono causare graffi come agenti abrasivi, lana d'acciaio, lana d'acciaio saponata, spazzole dure, pagliette metalliche, spugne in plastica o con una superficie abrasiva (lato abrasivo).**

Usa del forno

Il forno è destinato a cuocere, arrostitire, preparare alimenti lievitati e mantenere in caldo le pietanze. Non usare il forno per scongelare carne o pesce.

Usare il forno solo se inserito in un modulo adeguato all'interno di una cucina. Usare l'apparecchio esclusivamente come descritto nelle presenti istruzioni di utilizzo. Non è consentito un uso diverso, secondo i presenti requisiti, che altrimenti potrebbe portare a danni materiali e persino lesioni personali. Il produttore non si assume alcuna responsabilità per danni derivanti da un utilizzo diverso da quello previsto.

Il forno è destinato esclusivamente all'uso in ambito domestico. È escluso qualsiasi uso commerciale. Il forno non è adatto per riscaldare gli ambienti. La luce presente all'interno del forno è destinata esclusivamente a illuminare l'apparecchio e non lo spazio circostante. Lo sportello del forno deve essere mantenuto chiuso.



Usare il forno esclusivamente per cuocere, arrostitire, preparare alimenti lievitati e mantenere in caldo le pietanze!

Materiale in dotazione

Materiale in dotazione:

- 1 x Forno
- 1 x Vassoio smaltato per cottura al forno
- 1 x Grill

Materiale per il montaggio:

- 2 x bulloni per il montaggio

Accessori:

- 1 x Manuale di istruzioni
- 1 x Manuale di installazione

Descrizione del forno

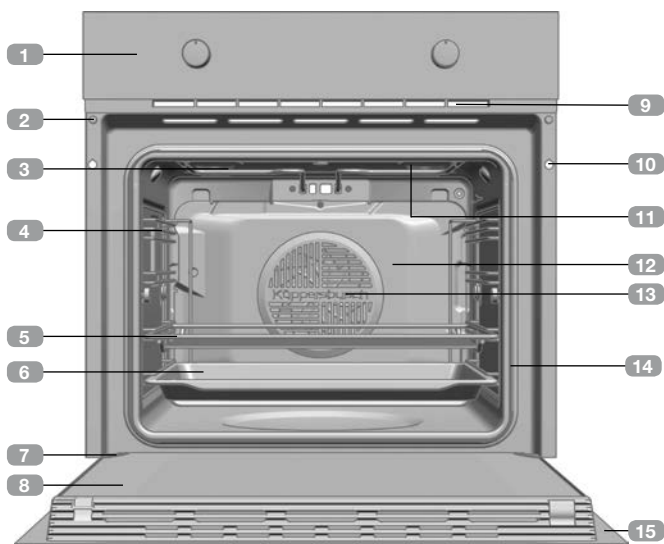

- 1** Pannello frontale comandi
- 2** Blocco porta (solo per modelli pirolitici)
- 3** Resistenza del grill
- 4** Supporto vassoi
- 5** Griglia
- 6** Vassoio
- 7** Cerniera
- 8** Vetro interno
- 9** Uscita dell'aria di raffreddamento
- 10** Fissaggio al mobile
- 11** Lampadina
- 12** Pannello posteriore
- 13** Ventola
- 14** Guarnizione del forno
- 15** Sportello

Pannello frontale comandi

Modello
B6335.0 / B6330.0



Modello
H6120.0 / H6000.0S1-FO



- 1** Selettore di temperatura.
- 4** Indicatore di funzionamento.
- 2** Orologio elettronico.
- 5** Regolatori delle zone di cottura.
- 3** Selettore funzioni.

Simboli del selettore funzioni

Modello B6335.0, B6330.0, B6120.0, H6120.0, H6000.0S1-FO



Funzioni convenzionali di cottura al forno.

Funzioni del forno



INFORMAZIONI

Per la descrizione di utilizzo di ciascuna funzione, consultare la guida alla cottura allegata al forno.

○ SPEGNIMENTO DEL FORNO



STANDARD



GRILL



MAXIGRILL



INFERIORE



MAXIGRILL VENTILATO



ÖKOTHERM ARIA VENTILATA



PRERISCALDAMENTO RAPIDO



PIZZA



ECO



SCONGELAMENTO



ÖKOCLEAN®

Descrizione dell'orologio elettronico



1 TASTI

—, OK e +: consentono la programmazione delle funzioni dell'orologio elettronico.

2 SIMBOLI

Funzioni dell'orologio



 **ALLARME ACUSTICO:** illuminato quando si seleziona la funzione di allarme acustico dell'orologio. Genera un segnale acustico trascorso il tempo impostato. Il forno non si spegnerà trascorso il tempo impostato. Questa funzione può essere utilizzata anche quando il forno è in funzione.

 e  **PROGRAMMAZIONE:** illuminati per indicare che il forno è programmato (durata, fine o totale).

-  **Tempo di cottura:** consente di cuocere per il tempo impostato, trascorso il quale il forno si spegnerà automaticamente.

Se hai selezionato un tempo di cottura e spegni il forno manualmente prima che sia trascorso il tempo programmato, sull'orologio verrà visualizzato il tempo fino al termine.

-  **Ora di fine cottura:** consente di cuocere fino a un orario definito, trascorso il quale il forno si spegnerà automaticamente.

-  e  **Tempo di cottura e fine cottura:** consente di programmare il tempo e l'ora di fine cottura. Il forno si accenderà automaticamente per cuocere per il tempo impostato

(Tempo di cottura) e terminare la cottura in modo automatico all'ora indicata (Fine cottura).

 **BLOCCO DELL'OROLOGIO:** indica che i tasti touch dell'orologio sono bloccati, impedendone così la manipolazione da parte di bambini piccoli.

Altre funzioni

 **RISCALDAMENTO:** indica che il forno sta trasmettendo calore all'alimento.

 **ÖKOCLEAN:** illuminato durante la funzione Küppersbusch ÖkoClean®.



ATTENZIONE

La sensibilità dei tasti touch si adatta continuamente alle condizioni ambientali. Quando si collega il forno all'alimentazione, verificare che la superficie del vetro della parte frontale contenente i comandi sia pulita e libera da qualsiasi ostacolo.

Se toccando il vetro con il dito, l'orologio non risponde correttamente, scollegare il forno dall'alimentazione elettrica e dopo un istante ricollegarlo. In tal modo i sensori si regoleranno in modo automatico e reagiranno nuovamente al tocco del dito.

REGOLAZIONE DELL'ORA

- Per regolare l'ora del forno, i comandi del selettore di funzione e temperatura devono essere in posizione .
- Quando si collega il forno all'alimentazione, si osserverà che sull'orologio appare l'indicazione 12:00 lampeggiante.
- Toccando — o + sarà possibile impostare l'ora e a seguire i minuti. Infine si sentiranno 2 beep di seguito a conferma dell'ora impostata.

- Per modificare l'ora, toccare $-$ o $+$ fino a quando l'ora lampeggerà. Toccare **OK** e continuare con la procedura descritta al punto precedente.

**NOTA:**

l'orologio è dotato di modalità di illuminazione notturna; ridurrà quindi l'intensità della luce sul display tra le ore 00:00 e le 6:00.

**ATTENZIONE**

In caso di interruzione dell'alimentazione elettrica, la programmazione dell'orologio elettronico sarà cancellata.

Qualora si presenti tale situazione, ruotare i comandi del selettore di funzione e temperatura fino alla posizione \circ .

Verrà visualizzata l'indicazione 12:00 e sarà poi possibile regolare l'ora dell'orologio seguendo le istruzioni sopra riportate.

Uso del forno

FUNZIONAMENTO MANUALE

- Una volta regolato l'orologio, il forno è pronto per essere utilizzato. Selezionare una funzione di cottura e una temperatura.
- Si osserverà che il simbolo  si illumina durante la cottura per indicare la trasmissione di calore all'alimento. Questo simbolo si spegne quando viene raggiunta la temperatura selezionata.
- Per spegnere il forno, portare i comandi in posizione \circ .



**INFORMAZIONI**

Quando si inizia una cottura, il forno indicherà il tempo di cottura trascorso.

FUNZIONAMENTO PROGRAMMATO DEL FORNO

Programmazione dell'allarme acustico

1. Toccare $-$ o $+$ fino a quando il simbolo  lampeggerà sul display, quindi premere **OK**. Sul display apparirà l'indicazione 00:00.

2. Selezionare il tempo dopo il quale si desidera che l'orologio emetta l'allarme acustico toccando i sensori $-$ oppure $+$. Verranno emessi due beep di seguito a conferma dell'impostazione e verrà visualizzato il conto alla rovescia a partire dal tempo inserito. Il simbolo  lampeggerà lentamente.
3. Trascorso il tempo impostato, verrà emesso un segnale acustico per 90 secondi e il simbolo  lampeggerà rapidamente.

**NOTA:**

con la funzione di allarme acustico, trascorso il tempo programmato il forno non si spegnerà.

4. Toccare qualsiasi tasto per disattivare l'allarme acustico; a questo punto il simbolo  si spegnerà.

Se si desidera modificare il tempo di durata dell'allarme acustico, realizzare nuovamente la procedura indicata. Quando si accede al timer, verrà visualizzato il tempo rimanente, che potrà essere modificato.

**NOTA:**

con la funzione di allarme acustico, il tempo rimanente verrà visualizzato sullo schermo in modo permanente. Con questa funzione programmata non è possibile visualizzare l'ora né il tempo totale di cottura programmato.

Programmazione del tempo di cottura

1. Toccare $-$ o $+$ fino a quando il simbolo \rightarrow lampeggerà sul display, quindi premere **OK**. Sul display apparirà l'indicazione 00:00.
2. Selezionare il tempo dopo il quale si desidera che l'orologio emetta l'allarme acustico toccando i sensori $-$ oppure $+$. Verranno emessi due beep di seguito a conferma dell'impostazione e verrà visualizzato il conto alla rovescia a partire dal tempo selezionato. Il simbolo \rightarrow lampeggerà lentamente.
3. Selezionare una funzione e una temperatura di cottura tramite i comandi del forno.
4. Trascorso il tempo di cottura, il forno si spegnerà, sarà emesso un segnale acustico e il simbolo \rightarrow lampeggerà rapidamente.
5. Toccare qualsiasi tasto per bloccare il segnale acustico e spegnere il simbolo \rightarrow ; il forno si riaccenderà.
6. Portare i comandi in posizione \circ per spegnere il forno.

In qualsiasi momento sarà possibile modificare il tempo di cottura rimanente, toccando $-$ o $+$ fino a quando il simbolo \rightarrow lampeggerà rapidamente. Quindi toccare **OK** per modificare il tempo.

**NOTA:**

con la funzione Tempo di cottura, il tempo rimanente verrà visualizzato sul display in modo permanente. Con questa funzione programmata non è possibile visualizzare l'ora corrente sul display.

Programmazione dell'ora di fine cottura

1. Toccare $-$ o $+$ fino a quando il simbolo \rightarrow lampeggerà sul display, quindi premere **OK**. Sul display apparirà l'ora corrente.
2. Selezionare il tempo dopo il quale si desidera che l'orologio emetta l'allarme acustico toccando i sensori $-$ oppure $+$. Verranno emessi due beep di seguito a conferma dell'impostazione e verrà visualizzato il conto alla rovescia a partire dal tempo inserito. Il simbolo \rightarrow lampeggerà lentamente.
3. Selezionare una funzione e una temperatura di cottura.
4. Raggiunta l'ora di fine cottura programmata, il forno si spegnerà, sarà emesso un segnale acustico e il simbolo \rightarrow lampeggerà rapidamente.
5. Toccare qualsiasi sensore per bloccare il segnale acustico e spegnere il simbolo \rightarrow ; il forno si riaccenderà.
6. Portare i comandi in posizione \circ per spegnere il forno.

In qualsiasi momento sarà possibile modificare il tempo di cottura rimanente, toccando $-$ o $+$ fino a quando il simbolo \rightarrow lampeggerà rapidamente. Quindi toccare **OK** per modificare il tempo.

Programmazione del tempo di cottura e dell'ora di fine cottura

1. Toccare $-$ o $+$ fino a quando il simbolo \rightarrow lampeggerà sul display, quindi premere **OK**. Sul display apparirà l'indicazione 00:00.
2. Selezionare il tempo di cottura toccando $-$ o $+$. Saranno emessi due segnali acustici di seguito, sul display sarà visualizzato il tempo di cottura rimanente e il simbolo \rightarrow lampeggerà lentamente.
3. Toccare $-$ o $+$ fino a quando il simbolo \rightarrow lampeggerà sul display, quindi premere **OK**. Sul display apparirà l'ora prevista di fine cottura.

4. Regolare l'ora di fine cottura toccando i sensori $-$ o $+$. Saranno emessi due segnali acustici di seguito e sarà visualizzata l'ora corrente sul display.
5. Selezionare una funzione e una temperatura di cottura. Il forno resterà spento con i simboli $l \rightarrow l$ e $\rightarrow l$ illuminati. Il forno adesso è programmato.
6. Quando si raggiunge l'ora di inizio cottura, il forno si accenderà e resterà in funzione per il tempo impostato.
7. Durante la cottura sarà visualizzato il tempo di cottura rimanente e il simbolo $l \rightarrow l$ lampeggerà lentamente.
8. Raggiunta l'ora di fine cottura programmata, il forno si spegnerà, sarà emesso un segnale acustico e il simbolo $l \rightarrow l$ lampeggerà rapidamente.
9. Toccare qualsiasi sensore per bloccare il segnale acustico e spegnere il simbolo $l \rightarrow l$; il forno si riaccenderà.
10. Portare i comandi in posizione o per spegnere il forno.

In qualsiasi momento sarà possibile modificare il tempo di cottura rimanente, toccando $-$ o $+$ fino a quando il simbolo $l \rightarrow l$ lampeggerà rapidamente. Quindi toccare **OK** per modificare il tempo.

Funzioni di sicurezza

BLOCCO DI SICUREZZA PER BAMBINI

Questa funzione può essere selezionata in qualsiasi momento durante l'uso del forno.

Per attivare la funzione, toccare il tasto **OK** in modo prolungato fino a sentire un beep sonoro e fino a quando il simbolo  sarà visualizzato sullo schermo. L'orologio a questo punto è bloccato.

Se il forno è spento e viene attivata la funzione di sicurezza per i bambini, il forno non funzionerà anche qualora venga selezionata una funzione di cottura.

Se mentre il forno è acceso si attiva questa funzione, verrà bloccata solo la manipolazione dell'orologio elettronico.

Per disattivare la funzione, toccare il tasto **OK** in modo prolungato fino a sentire un beep sonoro.

Funzione Küppersbusch ÖkoClean®

Questa funzione facilita la pulizia del grasso e dei residui di sporczia rimasti attaccati alle pareti del forno.

Per una maggiore facilità di pulizia, evitare l'accumulo di sporco. Pulire frequentemente il forno.

PROGRAMMARE LA FUNZIONE KUPPERSBUSCH ÖKOCLEAN®



ATTENZIONE

Non versare acqua all'interno del forno caldo; lo smalto potrebbe danneggiarsi.

Effettuare sempre il ciclo a forno freddo. Se questo viene effettuato con il forno eccessiva-

mente caldo, il risultato potrebbe non essere quello desiderato, con il rischio di danneggiare lo smalto.

Estrarre prima i vassoi e tutti gli accessori dall'interno del forno, compresi i supporti per i vassoi o le guide telescopiche.

A tal fine attenersi alle istruzioni riportate nel manuale di installazione e manutenzione in dotazione con il forno.

1. A forno freddo, sistemare una spugna ben allargata sul fondo del forno.

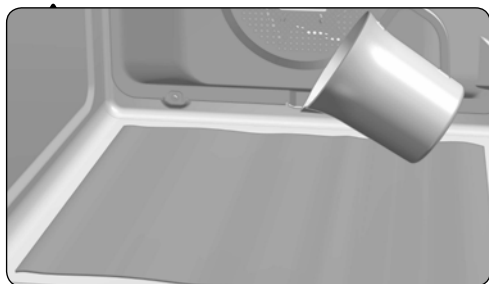



2. Versare lentamente 200 ml di acqua nella parte inferiore della cavità del forno.



INFORMAZIONI

Per un migliore risultato aggiungere un cucchiaino di detergente neutro per piatti nel bicchiere d'acqua prima di versarlo sulla spugna.

3. Ruotare il selettore di funzione portandolo in posizione .
4. Si avvertirà un segnale sonoro a conferma dell'avvio della funzione Küppersbusch ÖkoClean®, il simbolo  lampeggerà lentamente e sullo schermo sarà visualizzato il tempo rimanente al termine della funzione.



IMPORTANTE

La durata di questa funzione non è modificabile. Per concludere la funzione anticipatamente, ruotare il selettore di funzione portandolo in posizione .



5. Raggiunta l'ora di fine funzione, il forno si spegnerà, sarà emesso un segnale acustico e il simbolo  lampeggerà rapidamente.



IMPORTANTE

Non aprire lo sportello del forno fino al termine della funzione ÖkoClean®.

La fase di raffreddamento è necessaria affinché la funzione venga completata correttamente.

6. Toccare con il dito qualsiasi tasto per interrompere il segnale acustico e spegnere il simbolo .
7. Ruotare il selettore di funzione portandolo in posizione .
8. Adesso è possibile rimuovere i residui di sporcizia e l'acqua in eccesso con la spugna.

La funzione ÖkoClean® è realizzata a bassa temperatura. Tuttavia, i tempi di raffreddamento possono variare in base alla temperatura ambiente.



ATTENZIONE

Prima di toccare direttamente la superficie interna del forno, accertarsi che la temperatura sia accettabile.

Qualora, dopo la funzione ÖkoClean® sia comunque necessaria una pulizia più profonda, usare dei detersivi neutri e spugne non abrasive.

Avisos de segurança

Conselhos gerais

Respeite TODOS os avisos de segurança!



Atenção: perigo de sobreaquecimento!

Ao utilizar o forno, não tape o fundo com papel de alumínio nem coloque tachos, frigideiras ou outros utensílios semelhantes no interior. Se o fizer, o forno pode sobreaquecer, causando danos no esmalte.

- O forno fica quente quando está em funcionamento. A ventoinha de refrigeração liga-se quando o forno sofre um sobreaquecimento. A ventoinha de refrigeração permanece ligada até que o forno arrefeça, mesmo depois de o aparelho ter sido desligado. O ruído emitido pela ventoinha é normal e não significa que existam danos no forno.
- Ao preparar pratos com álcool ou levedura, com funções que utilizem ar quente, pode libertar-se um cheiro avinagrado. Se o cheiro for desagradável, utilize uma função que não inclua a ventoinha, como o aquecimento da parte inferior e superior.
- O relógio eletrónico está equipado com tecnologia de controlo tátil. Para operar o relógio, basta tocar nos símbolos de controlo no vidro com a ponta do dedo. A sensibilidade do controlo tátil adapta-se às condições. Certifique-se de que a superfície em vidro do painel de controlo está limpa e desobstruída quando ligar o forno.
- Se o forno não responder adequadamente quando tocar no vidro, desligue o forno durante alguns segundos e volte a ligá-lo. Assim, os sensores vão ajustar-se automaticamente, para que possam voltar a reagir ao controlo tátil.

Ligação e utilização

- Apenas os fogões KÜPPERSBUSCH foram fabricados e testados para serem utilizados por cima de um forno KÜPPERSBUSCH. Não utilize outros fogões.
- Qualquer manipulação ou reparação do aparelho, incluindo a substituição do cabo de alimentação, deve ser efetuada apenas pelo pessoal técnico autorizado e utilizando peças originais. A reparação ou manipulação efetuadas por outras pessoas podem danificar o aparelho e levar ao mau funcionamento do mesmo, pondo em risco a sua segurança.
- Não permita a presença de crianças pequenas perto do forno quando este está em funcionamento, uma vez que pode atingir temperaturas muito elevadas.
- As crianças devem ser supervisionadas para garantir que não brincam com o aparelho.
- Este aparelho não deve ser utilizado por pessoas (incluindo crianças) com capacidades físicas, sensoriais ou mentais reduzidas, ou por pessoas que não tenham a devida experiência e conhecimento, exceto se forem supervisionadas e se lhes forem fornecidas as instruções necessárias relativas à utilização do aparelho por uma pessoa responsável pela sua segurança.

Forno

- O forno deve funcionar sempre com a porta fechada.
- O fabricante não se responsabiliza pela utilização do forno para outros fins que não a preparação de alimentos em casa.
- Utilize o forno apenas depois de este estar instalado na respetiva unidade na cozinha.
- Não guarde óleos, gorduras ou materiais inflamáveis dentro do forno. Isso pode ser perigoso quando o forno for ligado.
- Não se sente nem se apoie na porta do forno quando esta estiver aberta. Pode danificá-la e pôr em risco a sua segurança.
- Para preparar alimentos no forno, coloque o tabuleiro ou a grelha fornecidos nas ranhuras de encaixe dentro do forno. O tabuleiro e a grelha têm um sistema que torna mais fácil o movimento de retirada parcial para um melhor manuseamento dos alimentos.
- Não coloque recipientes ou alimentos na superfície inferior do forno. Utilize sempre o tabuleiro e a grelha.
- Não verta água na superfície inferior do forno quando este está em funcionamento, uma vez que pode danificar o esmalte. Abra a porta do forno o menos possível durante o cozinhado. Isso reduz o consumo de energia.
- Utilize luvas de proteção quando efetuar operações dentro do forno.
- É normal que ocorra alguma condensação na porta do forno quando estiver a cozinhar pratos com um conteúdo mais líquido.

Antes da primeira utilização

- Retire as embalagens e o aparelho antigo.
- Retire as embalagens e recicle-as de uma forma ecológica.
- Se devolver o material das embalagens, as matérias-primas são guardadas e é gerado menos desperdício. Os aparelhos antigos ainda contêm materiais que podem ser aproveitados. Leve o seu aparelho antigo a um ponto de recolha para o aproveitamento desses materiais. Os aparelhos antigos devem ficar inoperantes antes de serem descartados, para evitar a utilização não apropriada dos mesmos.

Informações técnicas

Se precisar de contactar o serviço pós-venda ou encomendar peças sobresselentes, deve indicar as informações técnicas fornecidas com o aparelho.

As informações técnicas do forno encontram-se à direita, na estrutura lateral. Consegue visualizá-las com a porta aberta.



Limpeza e cuidados

Leia este capítulo antes de utilizar o aparelho pela primeira vez.

Se o forno for limpo de forma correta e com a frequência adequada, vai permanecer em bom estado e como novo durante muitos anos. Abaixo, apresentamos uma série de instruções para o cuidado e a limpeza das superfícies do forno sem as danificar.

Para todas as superfícies



Perigo de morte!

Não utilize dispositivos de limpeza a vapor e/ou pressão para limpar o forno.

O aparelho pode ficar danificado e criar uma situação que apresente perigo de morte.



Perigo de queimaduras!

Deixe o aparelho arrefecer até poder tocar com as mãos antes de o limpar.

- Limpe o aparelho após cada utilização. As manchas ou os restos de alimentos que não forem removidos podem queimar-se na próxima vez que o forno for utilizado. Muitas vezes, essas manchas ou restos de alimentos não podem ser removidos sem deixar marcas.
- Se existirem apenas pequenas manchas, limpe as superfícies com um pano, uma escova ou uma esponja macia, água quente e um pouco de detergente da loiça. Depois, passe água fria para que não fiquem restos de detergente que podem descolorar a superfície e causar mais manchas. Seque de imediato com um pano.

Eis algumas instruções para a limpeza de manchas mais difíceis nas diferentes superfícies e elementos.



Nunca limpe com

- **produtos abrasivos ou lixívia que contenham oxigénio ativo, cloro ou outros ingredientes corrosivos.**
- **produtos de limpeza que risquem, como agentes abrasivos, palha de aço, esfregões com sabão, escovas duras, esfregões em aço inoxidável, esponjas plásticas ou esponjas com uma superfície que risque (lado do esfregão).**

Utilização do forno

O forno foi concebido para cozinhar, assar e cozer e para manter os alimentos quentes. O forno não pode ser utilizado para descongelar carne ou peixe.

Utilize o forno apenas se este estiver devidamente colocado numa peça de mobiliário adequada. Utilize o forno apenas de acordo com as instruções de utilização indicadas. Qualquer outra utilização não está em conformidade com os requisitos e pode causar danos materiais e até ferimentos. O fabricante não se responsabiliza por quaisquer danos causados pela utilização indevida do aparelho.

O forno foi concebido para utilização exclusiva em residências privadas. Não foi concebido para uma utilização comercial. O forno não é adequado para aquecer divisões. A luz do forno destina-se apenas à iluminação do espaço de cozedura e não à iluminação da divisão. A porta do forno destina-se apenas a fechar o forno.



Utilize o forno apenas para cozinhar, assar, cozer e manter os alimentos quentes!

Material Fornecido

Material Fornecido:

- 1 x Forno
- 1 x Tabuleiro de esmalte
- 1 x Grill

Material de Montagem:

- 2 x parafusos de montagem

Acessórios:

- 1 x Manual de Instruções
- 1 x Manual de Instalação

Descrição do forno

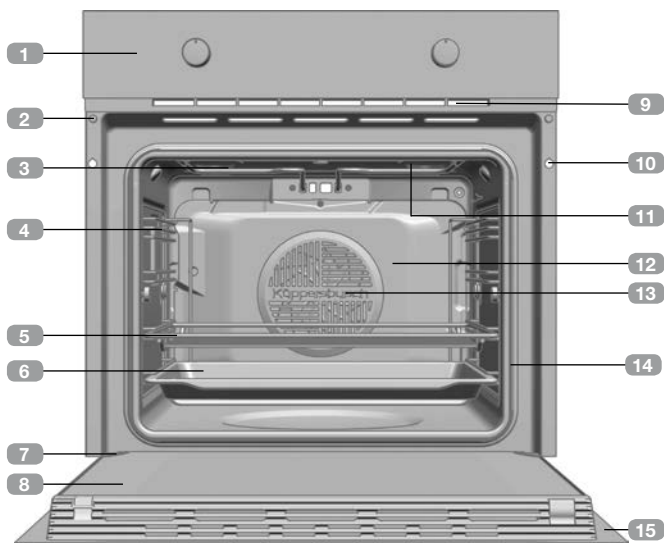

- 1 Painel de comandos
- 2 Bloqueio da porta (apenas para modelos pirolíticos)
- 3 Resistência do grill
- 4 Apoio dos tabuleiros
- 5 Grelha
- 6 Tabuleiro
- 7 Dobradiça
- 8 Vidro interior
- 9 Saída de ar de refrigeração
- 10 Fixação ao móvel
- 11 Lâmpada
- 12 Painel traseiro
- 13 Turbina
- 14 Junta de forno
- 15 Porta

Painel de comandos

Modelos

B6335.0 / B6330.0



Modelos

H6120.0 / H6000.0S1-FO



- 1 Seletor de temperaturas.
- 2 Relógio elétrico.
- 3 Seletor de funções.
- 4 Indicador de funcionamento (zonas de cozinhar).
- 5 Reguladores das zonas de cozinhar.

Símbolos do seletor de funções

Modelos B6335.0, B6330.0, B6120.0, H6120.0, H6000.0S1-FO



Funções para cozinhar de um forno tradicional.

Funções do forno



INFORMAÇÃO

Para uma descrição da utilização de cada uma das funções, consulte o guia de cozinhados fornecido com o seu forno.

○ **DESLIGAR O FORNO**



CONVENCIONAL



GRILL



MAXIGRILL



RESISTÊNCIA INFERIOR



MAXIGRILL COM TURBINA



ÖKOTHERM AR QUENTE



PREAQUECIMENTO RÁPIDO



PIZZA



ECO



DESCONGELAÇÃO



ÖKOCLEAN

Descrição do relógio eletrônico



1 TECLAS

—, OK e +: Permitem a programação das funções do relógio eletrônico.

2 SÍMBOLOS

Funções do relógio

AVISADOR: Ilumina-se quando é selecionada a função de avisador do relógio. Gera um sinal acústico no final do tempo programado. O forno não se desligará quando termina o tempo. Esta função também pode ser utilizada quando o forno estiver a cozinhar.

e **PROGRAMAÇÃO:** Iluminam-se para indicar que o forno está programado (duração, fim ou total).

- **Duração do cozinhado:** Permite cozinhar durante um tempo selecionado e a seguir o forno desligar-se-á de forma automática.

Caso tenha selecionado a duração do cozinhado e apague o forno de forma manual, antes de finalizar o tempo programado, verá como no relógio o tempo continua até ao fim.

- **Hora de finalização do cozinhado:** Permite cozinhar até uma hora estabelecida e a seguir o forno desligar-se-á de forma automática.
- e **Duração e finalização do cozinhado:** Permite programar a duração e a

hora de finalização do cozinhado. O forno ligar-se-á de forma automática para cozinhar durante o tempo selecionado (Duração) e desligar-se-á automaticamente na hora indicada (Finalização do cozinhado).

- **BLOQUEIO DO RELÓGIO:** Indica que as teclas touch do relógio estão bloqueadas, evitando a sua manipulação por parte de crianças pequenas.

Outras funções

- **AQUECIMENTO:** Indica que o forno está a transmitir calor ao alimento.
- **ÖKOCLEAN:** Ilumina-se durante a função Küppersbusch ÖkoClean®.



ATENÇÃO

A sensibilidade das teclas touch adapta-se continuamente às condições ambientais. Ao ligar o forno à corrente, é necessário ter o cuidado de garantir que a superfície do vidro da parte da frente dos comandos está limpa e livre de qualquer obstáculo.

Se, ao tocar nas teclas, o relógio não responder corretamente, é necessário desligar o forno da rede elétrica e voltar a ligá-lo algum tempo depois. Desta forma os sensores ajustar-se-ão automaticamente e reagirão novamente ao tocar com o dedo.

ACERTAR A HORA

- Para acertar a hora do forno, o seletor de funções e temperatura deve estar na posição .
- Ao ligar o forno, observará que no relógio aparece a piscar a indicação 12:00.
- Ao pressionar — ou + a hora e, de seguida, os minutos. Ouvirá 2 beeps (sinais sonoros) seguidos, que confirmam a hora definida.

- Se pretender alterar a hora, pressione **-** ou **+** até que a indicação da hora fique intermitente. Pressione **OK** e siga os passos descritos no ponto anterior.



NOTA

O seu relógio possui um modo de iluminação noturna, de modo que diminuirá a intensidade da luz do visor entre as 00:00 e as 06:00 horas.



ATENÇÃO

No caso de um corte de corrente elétrica, será apagada toda a programação do relógio eletrónico.

Se isto acontecer, rode o seletor de funções e temperatura para a posição **0**.

Aparecerá a indicação 12:00 e depois poderá acertar o relógio seguindo as instruções anteriores.

Manuseamento do forno

FUNCIONAMENTO MANUAL

- Após acertar a hora do relógio, o seu forno está pronto para cozinhar. Selecione uma função de cozinhado e uma temperatura.
- Poderá verificar que o símbolo  se ilumina durante o cozinhado para indicar a transmissão de calor ao alimento. Este símbolo apaga-se quando é atingida a temperatura selecionada.
- Para desligar o forno, coloque os comandos na posição **0**.





INFORMAÇÃO

Quando inicia um cozinhado, o forno mostra o tempo necessário para o cozinhado.

FUNCIONAMENTO DO TEMPORIZADOR DO FORNO

Programação do Avisador

1. Prima **-** ou **+** até que o símbolo  fique intermitente no visor e prima **OK**. No visor será exibida a indicação 00:00.
2. Selecione o tempo, após o qual pretende que o relógio avise, tocando em **-** ou **+**. Ouvirá 2 beeps seguidos como confirmação

e será exibida a contagem decrescente do tempo definido. O símbolo  piscará lentamente.

3. Quando terminar o tempo, será emitido um sinal acústico durante 90 segundos e o símbolo  piscará mais rápido.



NOTA

Com a função Avisador, o forno não se desligará quando termine o tempo programado.

4. Prima qualquer tecla para parar o sinal sonoro, nesse momento o símbolo  apagar-se-á.

Caso pretenda alterar o tempo do avisador, siga novamente os passos descritos. Ao aceder ao temporizador, será exibido o tempo restante atual, que poderá ser alterado.



NOTA

Com a função Avisador, o tempo restante permanece em exibição no visor. Com esta função ativada, não é possível visualizar a hora nem o tempo total programado para o cozinhado.

Programação da Duração do Cozinhado

1. Prima $-$ ou $+$ até que o símbolo $|\rightarrow|$ fique intermitente no visor e prima **OK**. No visor será exibida a indicação 00:00.
2. Selecione o tempo, após o qual pretende que o relógio avise, tocando em $-$ ou $+$. Ouvirá 2 beeps seguidos como confirmação e será exibida a contagem decrescente do tempo definido. O símbolo $|\rightarrow|$ piscará lentamente.
3. Selecione uma função e uma temperatura de cozinhado com os comandos do forno.
4. Decorrida a duração do cozinhado, o forno desligar-se-á, soará um sinal sonoro e o símbolo $|\rightarrow|$ piscará mais depressa.
5. Prima qualquer tecla para parar o sinal sonoro e apagar o símbolo $|\rightarrow|$, ligando de novo o forno.
6. Coloque os comandos na posição **O** para desligar o forno.

Pode alterar o tempo de cozinhado restante a qualquer momento, bastando para tal premir $-$ ou $+$ até que o símbolo $|\rightarrow|$ comece a piscar rapidamente. De seguida, prima **OK** para alterar o tempo.



NOTA

Com a função Duração de cozinhado, o tempo restante permanece em exibição no visor. Com esta função ativada, não é possível visualizar a hora atual no visor.

Programação da Hora de Finalização do Cozinhado

1. Prima $-$ ou $+$ até que o símbolo $|\rightarrow|$ fique intermitente no visor e prima **OK**. No visor é apresentada a hora atual.
2. Selecione o tempo, após o qual pretende que o relógio avise, tocando em $-$ ou $+$. Ouvirá 2 beeps seguidos como confirmação e será exibida a contagem decrescente do tempo definido. O símbolo $|\rightarrow|$ piscará lentamente.

3. Selecione uma função e uma temperatura de cozinhado.
4. Assim que for atingida a hora de finalização programada, o forno desligar-se-á, será emitido um sinal sonoro e o símbolo $\rightarrow|$ piscará mais depressa.
5. Prima qualquer sensor para parar o sinal sonoro e apagar o símbolo $\rightarrow|$, ligando de novo o forno.
6. Coloque os comandos na posição **O** para desligar o forno.

Pode alterar o tempo de cozinhado restante a qualquer momento, bastando para tal premir $-$ ou $+$ até que o símbolo $\rightarrow|$ comece a piscar rapidamente. De seguida, prima **OK** para alterar o tempo.

Programação da Duração e Finalização do Cozinhado

1. Prima $-$ ou $+$ até que o símbolo $|\rightarrow|$ fique intermitente no visor e prima **OK**. No visor será exibida a indicação 00:00.
2. Selecione a duração do cozinhado, tocando em $-$ ou $+$. Posteriormente, soarão 2 beeps seguidos e será exibido o tempo restante no visor e o símbolo $|\rightarrow|$ piscará lentamente.
3. Prima $-$ ou $+$ até que o símbolo $\rightarrow|$ fique intermitente no visor e prima **OK**. No visor é apresentada a hora prevista de finalização.
4. Ajuste a hora de finalização do cozinhado, premindo $-$ ou $+$. Posteriormente soarão 2 beeps seguidos, será mostrada a hora atual no visor.
5. Selecione uma função e uma temperatura de cozinhado. O forno permanecerá desligado e com os símbolos $|\rightarrow|$ e $\rightarrow|$ iluminados. O seu forno está programado.
6. Quando for alcançada a hora de início do cozinhado, o forno entrará em funcionamento e o cozinhado decorrerá durante o tempo selecionado.

7. Durante o cozinhado será exibido o tempo de cozinhado restante e o símbolo $\text{I} \rightarrow \text{I}$ piscará lentamente.
8. Assim que for atingida a hora de finalização programada, o forno desligar-se-á, será emitido um sinal sonoro e o símbolo $\text{I} \rightarrow \text{I}$ piscará mais depressa.
9. Prima qualquer sensor para parar o sinal sonoro e apagar o símbolo $\text{I} \rightarrow \text{I}$, ligando de novo o forno.

10. Coloque os comandos na posição O para desligar o forno.

Pode alterar o tempo de cozinhado restante a qualquer momento, bastando para tal premir $-$ ou $+$ até que o símbolo $\text{I} \rightarrow \text{I}$ comece a piscar rapidamente. De seguida, prima **OK** para alterar o tempo.

Funções de segurança

BLOQUEIO DE SEGURANÇA PARA CRIANÇAS

Esta função pode ser selecionada a qualquer momento durante a utilização do forno.

Para ativar a função, prima a tecla **OK** de modo prolongado até que soe 1 sinal sonoro e o símbolo  seja exibido no visor. O relógio está bloqueado.

Se o forno estiver desligado e a segurança para crianças estiver ativa, o forno não cozinhará

mesmo que selecione uma função de cozinhado.

Caso ative esta função enquanto estiver a utilizar o forno, apenas bloqueará a manipulação do relógio eletrónico.

Para desativar a função, prima a tecla **OK** de modo prolongado até que soe 1 sinal sonoro.

Função Küppersbusch ÖkoClean®

Esta função facilita a limpeza de gordura e restos de sujidade que tenham aderido às paredes do forno.

Para facilitar a limpeza, evite a acumulação de sujidade. Limpe frequentemente o forno.

PROGRAMAR A FUNÇÃO KUPPERSBUSCH ÖKOCLEAN®



ATENÇÃO

Não verta água no interior do forno enquanto este ainda estiver quente, pois poderá danificar o esmalte do mesmo.

Realize sempre o ciclo com o forno frio. Se o procedimento for efetuado com o forno demasiado quente, poderá haver alterações no resultado e poderá danificar o esmalte.

Retire previamente os tabuleiros e todos os acessórios do interior do forno, incluindo os suportes dos tabuleiros ou as guias telescópicas.

Para tal, siga as instruções presentes no manual de instalação e manutenção fornecido com o forno.

1. Com o forno frio, coloque um pano estendido na base do forno.

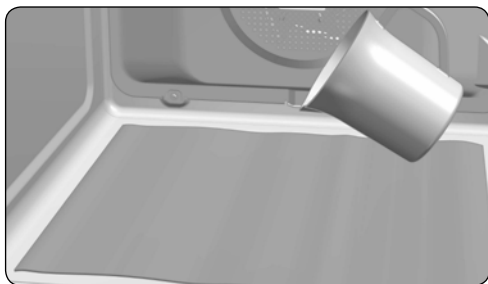



2. Verta lentamente 200 ml de água na parte inferior da cavidade do forno.



INFORMAÇÃO

Para melhores resultados, adicione uma colher pequena de detergente suave para a loiça no copo de água antes de o verter no pano.

3. Rode o seletor de funções para a posição .
4. De seguida, ouvirá um sinal sonoro de confirmação do início da função Küppersbusch ÖkoClean®, o símbolo  piscará lentamente e será exibido no visor o tempo restante até à finalização da função.



IMPORTANTE

Não é possível alterar a duração desta função. Para finalizar antes do tempo estabelecido, rode o seletor de funções para a posição .



5. Assim que for atingida a hora de finalização, o forno desligar-se-á, será emitido um sinal sonoro e o símbolo  piscará rapidamente.



IMPORTANTE

Não abra a porta do forno até que a função ÖkoClean® finalize.

A fase de arrefecimento é necessária para o correto funcionamento da função.

6. Prima qualquer tecla com o dedo para parar o sinal sonoro e apagar o símbolo .
7. Coloque o seletor de funções na posição .
8. O forno está pronto para retirar os restos de sujidade e a restante água com o pano.

A função ÖkoClean® é realizada a baixa temperatura. No entanto, o tempo de arrefecimento pode variar de acordo com a temperatura ambiente.



ATENÇÃO

Antes de tocar diretamente na superfície interior do forno, certifique-se de que este se encontra a uma temperatura adequada.

Se após a realização da função ÖkoClean® for necessária uma limpeza mais profunda, utilize detergentes neutros e esponjas não abrasivas.

Προειδοποιήσεις ασφαλείας

Γενικές συμβουλές

Λαμβάνετε υπόψη σας ΟΛΕΣ τις προειδοποιήσεις ασφαλείας!



Προσοχή, κίνδυνος υπερθέρμανσης!

Κατά τη χρήση του φούρνου, μην καλύπτετε το κάτω μέρος του με αλουμινόχαρτο και μην τοποθετείτε κατσαρόλες, τηγάνια ή παρόμοια αντικείμενα στο εσωτερικό του. Αν συμβεί κάτι τέτοιο, ο φούρνος θα υπερθερμανθεί και θα προκληθεί ζημιά στο εμαγιέ.

- Ο φούρνος θερμαίνεται κατά τη χρήση του. Ο ανεμιστήρας ψύξης ανάβει όταν ο φούρνος υπερθερμαίνεται. Ο ανεμιστήρας ψύξης θα παραμείνει αναμμένος ώσπου να κρυώσει ο φούρνος, ακόμα και αν η συσκευή έχει σβήσει. Ο θόρυβος που παράγει ο ανεμιστήρας είναι φυσιολογικός και δεν σημαίνει ότι έχει υποστεί ζημιά.
- Αν μαγειρεύετε κάτι που περιέχει αλκοόλ ή μαγιά και χρησιμοποιείτε λειτουργία με ζεστό αέρα, ενδέχεται να παρατηρήσετε οσμή ξυδιού. Αν η οσμή δεν είναι ευχάριστη, επιλέξτε λειτουργία που να μην περιλαμβάνει ζεστό αέρα, όπως θερμότητα πάνω/κάτω.
- Το ηλεκτρονικό ρολόι διαθέτει τεχνολογία Touch-Control. Για να το χειριστείτε, αγγίξτε απλώς με την άκρη των δαχτύλων σας τα σύμβολα ελέγχου στη γυάλινη επιφάνεια. Η ευαισθησία του touch control προσαρμόζεται διαρκώς σε μεταβαλλόμενες συνθήκες. Όταν ανάβετε τον φούρνο, να βεβαιώνεστε ότι η γυάλινη επιφάνεια του πίνακα ελέγχου είναι καθαρή και ελεύθερη από εμπόδια.
- Αν ο φούρνος δεν ανταποκρίνεται σωστά όταν αγγίζετε τη γυάλινη επιφάνεια, θα πρέπει να τον σβήσετε και να τον ανάψετε ξανά μετά από λίγα δευτερόλεπτα. Με τον τρόπο αυτό οι αισθητήρες ρυθμίζονται αυτόματα και ανταποκρίνονται ξανά στο άγγιγμα των δαχτύλων.

Σύνδεση και χρήση

- Μόνο οι εστίες KÜPPERSBUSCH έχουν κατασκευαστεί και δοκιμαστεί για χρήση πάνω από έναν φούρνο KÜPPERSBUSCH. Μη χρησιμοποιείτε άλλες εστίες.
- Οποιοσδήποτε χειρισμός ή επισκευή της συσκευής, συμπεριλαμβανομένης της αντικατάστασης του καλωδίου τροφοδοσίας, πρέπει να πραγματοποιείται από τεχνικό της εξουσιοδοτημένης Υπηρεσίας Τεχνικής Εξυπηρέτησης και με αυθεντικά ανταλλακτικά. Οι επισκευές ή χειρισμοί που πραγματοποιούνται από άλλα άτομα μπορεί να προκαλέσουν βλάβες στη συσκευή ή δυσλειτουργία και να θέσουν σε κίνδυνο την ασφάλειά σας.
- Μην αφήνετε τα παιδιά να πλησιάζουν στον φούρνο όταν αυτός χρησιμοποιείται, καθώς μπορεί να αναπτυχθούν πολύ υψηλές θερμοκρασίες.
- Τα παιδιά πρέπει να βρίσκονται υπό επίβλεψη για να διασφαλίζεται ότι δεν παίζουν με τη συσκευή.
- Η συσκευή αυτή δεν προορίζεται για χρήση από άτομα (συμπεριλαμβανομένων των παιδιών) με μειωμένες σωματικές, αισθητήριες ή διανοητικές ικανότητες ή από άτομα χωρίς εμπειρία ή γνώση, εκτός εάν έχουν βρεθεί υπό την επίβλεψη και τους έχουν δοθεί οδηγίες σχετικά με τη χρήση της συσκευής από άτομο υπεύθυνο για την ασφάλεια τους.

Φούρνος

- Ο φούρνος πρέπει πάντα να χρησιμοποιείται με την πόρτα του κλειστή.
- Ο κατασκευαστής δεν φέρει καμία ευθύνη για οποιαδήποτε χρήση του φούρνου εκτός από την οικιακή χρήση για την προετοιμασία φαγητού.
- Χρησιμοποιείτε τον φούρνο μόνο αφού έχει ήδη εγκατασταθεί στο εσωτερικό του επίπλου κουζίνας.
- Μη φυλάσσετε λάδια, λίπη ή εύφλεκτα υλικά στο εσωτερικό του φούρνου: μπορεί να αποβεί επικίνδυνο αν ο φούρνος τεθεί σε λειτουργία.
- Μη στηρίζετε ούτε να κάθεστε στην ανοιχτή πόρτα του φούρνου: μπορεί να προκληθεί ζημιά στην πόρτα και να τεθεί σε κίνδυνο η ασφάλειά σας.
- Για να μαγειρέψετε φαγητό στον φούρνο, τοποθετήστε το ταψί ή τη σχάρα που συνοδεύουν τον φούρνο σας πάνω από τους οδηγούς στο εσωτερικό του φούρνου. Το ταψί και η σχάρα διαθέτουν σύστημα μερικής εξαγωγής για ευκολία στον χειρισμό του φαγητού.
- Μην τοποθετείτε δοχεία ή τρόφιμα στο κάτω μέρος του φούρνου. Χρησιμοποιείτε πάντα τα ταψιά και τη σχάρα.
- Μη ρίχνετε νερό στο κάτω μέρος του φούρνου όταν βρίσκεται σε λειτουργία: μπορεί να προκληθεί ζημιά στο εμαγιέ. Ανοίγετε την πόρτα του φούρνου όσο το δυνατόν λιγότερο κατά τη διάρκεια του μαγειρέματος. Με τον τρόπο αυτόν μειώνεται η κατανάλωση ρεύματος.
- Χρησιμοποιείτε προστατευτικά γάντια όταν εισάγετε τα χέρια σας μέσα στον φούρνο.
- Είναι φυσιολογικό να δημιουργούνται υδρατμοί στην πόρτα του φούρνου όταν μαγειρεύετε πιάτα με υψηλή περιεκτικότητα σε υγρά.

Πριν την πρώτη χρήση

- Αφαιρέστε τη συσκευασία και απομακρύνετε την παλιά σας συσκευή.
- Αφαιρέστε τη συσκευασία και ανακυκλώστε την με τρόπο φιλικό προς το περιβάλλον.
- Όταν επιστρέφονται τα υλικά συσκευασίας, εξοικονομούνται πρώτες ύλες και παράγονται λιγότερα απόβλητα. Οι παλιές συσκευές περιέχουν ακόμη πολύτιμα υλικά. Αφήστε την παλιά σας συσκευή σε σημείο συλλογής για πολύτιμα υλικά. Οι παλιές συσκευές πρέπει να καθίστανται ανενεργές πριν την απόρριψη τους προκειμένου να αποφεύγεται η ακατάλληλη χρήση τους.

Τεχνικά στοιχεία

Αν χρειαστεί να επικοινωνήσετε με την υπηρεσία εξυπηρέτησης πελατών ή να παραγγείλετε ανταλλακτικά, θα πρέπει να αναφέρετε τα τεχνικά στοιχεία που σας έχουν δοθεί.

Τα τεχνικά στοιχεία του φούρνου βρίσκονται στα δεξιά, στο πλαϊνό πλαίσιο του φούρνου. Είναι ορατά όταν η πόρτα του φούρνου είναι ανοιχτή.



Καθαρισμός και φροντίδα

Παρακαλούμε διαβάστε αυτήν την ενότητα προτού χρησιμοποιήσετε τη συσκευή για πρώτη φορά.

Αν καθαρίζετε τον φούρνο σας όπως πρέπει και τον φροντίζετε τακτικά, ο φούρνος σας μπορεί να παραμείνει σαν καινούριος για πολλά χρόνια. Ακολουθεί μία σειρά από οδηγίες για να φροντίζετε και να καθαρίζετε όλες τις επιφάνειες του φούρνου σας σε βάθος χωρίς να τις καταστρέψετε.

Για όλες τις επιφάνειες



Κίνδυνος θανάτου!

Μη χρησιμοποιείτε ατμοκαθαριστές και/ή συσκευές καθαρισμού υπό πίεση για να καθαρίσετε τον φούρνο. Η συσκευή μπορεί να υποστεί ζημιά και μπορεί να προκύψει κατάσταση που να προκαλέσει κίνδυνο θανάτου.



Κίνδυνος πρόκλησης εγκαυμάτων!

Αφήστε τη συσκευή να κρυώσει ώσπου να μπορείτε να την αγγίξετε με τα χέρια σας πριν την καθαρίσετε.

- Καθαρίζετε τη συσκευή μετά από κάθε χρήση. Οι κηλίδες ή τα κολλημένα υπολείμματα τροφίμων που δεν έχουν αφαιρεθεί μπορεί την επόμενη φορά που θα ανάψει η συσκευή να καούν. Συχνά, αυτού του είδους οι λεκέδες ή ρύποι δεν μπορούν να αφαιρεθούν χωρίς να αφήσουν σημάδια.
- Για ελαφρές κηλίδες, καθαρίστε τις επιφάνειες με ένα πανί, βούρτσα ή μαλακό σφουγγάρι και ζεστό νερό με απορρυπαντικό πιάτων. Ξεπλύνετε με κρύο νερό ώστε να μην παραμείνει απορρυπαντικό που μπορεί να αποχρωματίσει την επιφάνεια και να προκαλέσει τη δημιουργία περισσότερων κηλίδων. Στεγνώστε αμέσως μετά με ένα πανί.

Ακολουθούν οδηγίες για πιο δύσκολα αφαιρούμενες κηλίδες από διάφορες επιφάνειες και μέρη του φούρνου.



Μην καθαρίζετε ποτέ με

- **επιθετικά προϊόντα ή λευκαντικά που περιέχουν ενεργό οξυγόνο, χλώριο ή άλλα διαβρωτικά συστατικά.**
- **προϊόντα καθαρισμού που μπορεί να χαράξουν τις επιφάνειες, όπως λειαντικά μέσα, συρμάτινα σφουγγάρια, συρμάτινα σφουγγάρια με σαπούνι, σκληρές βούρτσες, μεταλλικά συρμάτια, πλαστικά σφουγγάρια ή σφουγγάρια με επιφάνεια που χαράζει (πλευρά για τρίψιμο).**

Χρήση του φούρνου

Ο φούρνος προορίζεται για μαγείρεμα, ψήσιμο και για να διατηρεί ζεστά τα φαγητά. Ο φούρνος δεν μπορεί να χρησιμοποιηθεί για την απόψυξη ωμού κρέατος ή ψαριών.

Χρησιμοποιείτε τον φούρνο μόνο όταν βρίσκεται στο εσωτερικό του κατάλληλου επίπλου.

Χρησιμοποιείτε τον φούρνο αποκλειστικά όπως περιγράφεται σε αυτές τις οδηγίες χρήσης.

Οποιαδήποτε άλλη χρήση είναι αντίθετη προς τις προδιαγραφές και μπορεί να προκαλέσει υλικές ζημιές ή ακόμη και προσωπικές βλάβες. Ο κατασκευαστής δεν φέρει ευθύνη για βλάβες που προκύπτουν από μη προκαθορισμένη χρήση.

Ο φούρνος προορίζεται αποκλειστικά για ιδιωτική οικιακή χρήση. Αποκλείεται η εμπορική χρήση.

Ο φούρνος δεν είναι κατάλληλος για τη θέρμανση δωματίου. Το φως του φούρνου έχει σχεδιαστεί μόνο για τον φωτισμό του συγκεκριμένου χώρου και όχι ως φωτισμός δωματίου. Η πόρτα του φούρνου είναι μόνο για το κλείσιμο του φούρνου.



Χρησιμοποιείτε τον φούρνο μόνο για μαγείρεμα, ψήσιμο και για να διατηρείτε ζεστά τα φαγητά!

Παρεχόμενα υλικά

Παρεχόμενα υλικά:

- 1 Φούρνος
- 1 Εμαγιέ δίσκος φούρνου
- 1 Σχάρα

Υλικά συναρμολόγησης:

- 2 βίδες συναρμολόγησης

Αξεσουάρ:

- 1 Εγχειρίδιο οδηγιών
- 1 Εγχειρίδιο εγκατάστασης

Περιγραφή του φούρνου

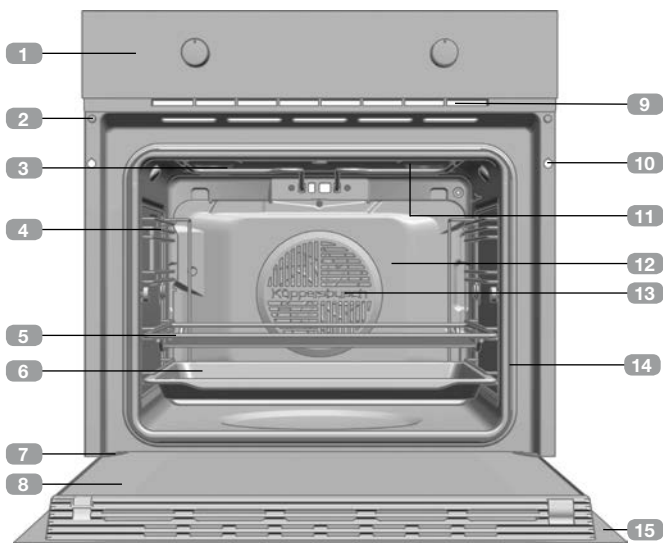

- 1 Πίνακας χειρισμού
- 2 Κλειδωμα πόρτας (μόνο για μοντέλα που διαθέτουν σύστημα πυρόλυσης)
- 3 Αντίσταση γκριλ
- 4 Στήριγμα ταψιών
- 5 Σχάρα
- 6 Ταψί
- 7 Μεντεσές
- 8 Εσωτερικό κρύσταλλο
- 9 Εξόδος αέρα ψύξης
- 10 Στερέωση στο έπιπλο
- 11 Λαμπτήρας
- 12 Πίσω πάνελ
- 13 Μοτέρ με φτερωτή παραγωγής αέρα
- 14 Λάστιχο φούρνου
- 15 Πόρτα

Πίνακας Χειρισμού

Μοντέλα

B6335.0 / B6330.0



Μοντέλα

H6120.0 / H6000.0S1-FO

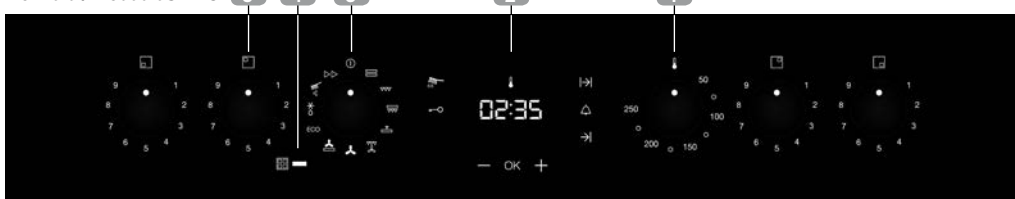

- 1 Διακόπτης επιλογής θερμοκρασίας.
- 2 Ηλεκτρονικό ρολόι/timer.
- 3 Διακόπτης επιλογής λειτουργίας.
- 4 Ενδεικτική λυχνία λειτουργίας εστίας
- 5 Διακόπτης ελέγχου εστίας.

Σύμβολα του διακόπτη επιλογής λειτουργίας

Μοντέλα B6335.0, B6330.0, B6120.0, H6120.0, H6000.0S1-FO



Συμβατικές λειτουργίες μαγειρέματος φούρνου.

Λειτουργίες του φούρνου



ΠΛΗΡΟΦΟΡΙΕΣ

Για την περιγραφή της χρήσης κάθε λειτουργίας, συμβουλευτείτε τον οδηγό μαγειρέματος που συνοδεύει τον φούρνο σας.

○ ΑΠΕΝΕΡΓΟΠΟΙΗΜΕΝΟΣ ΦΟΥΡΝΟΣ



ΣΥΜΒΑΤΙΚΗ



ΓΚΡΙΑ



ΜΑΞΙ ΓΚΡΙΑ



ΚΑΤΩ ΑΝΤΙΣΤΑΣΗ



ΜΑΞΙ ΓΚΡΙΑ ΜΕ ΑΕΡΑ



ΘΕΡΜΟΣ ΑΕΡΑΣ



ΤΑΧΕΙΑ ΠΡΟΘΕΡΜΑΝΣΗ



ΠΙΤΣΑ



ECO



ΑΠΟΨΥΞΗ



ÖKOCLEAN

Περιγραφή του ηλεκτρονικού ρολογιού/timer

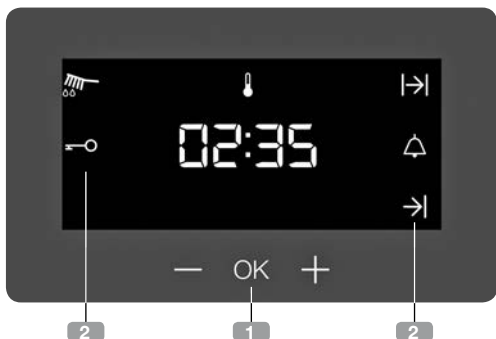

- **←| και →| Διάρκεια και λήξη μαγειρέματος:** Προγραμματισμός της διάρκειας και της ώρας τερματισμού του μαγειρέματος. Με τη λειτουργία αυτή, ο φούρνος θα τεθεί σε λειτουργία αυτόματα και θα μαγειρέψει κατά τη διάρκεια του επιλεγμένου χρονικού διαστήματος (Διάρκεια μαγειρέματος), ενώ θα σβήσει αυτόματα την ώρα που έχετε καθορίσει (Λήξη μαγειρέματος).

🔒 ΚΛΕΙΔΩΜΑ ΡΟΛΟΓΙΟΥ/TIMER: Αποτελεί ένδειξη ότι τα πλήκτρα αφής του ρολογιού/timer είναι κλειδωμένα προς αποφυγή χειρισμού τους από μικρά παιδιά.

1 ΠΛΗΚΤΡΑ

—, OK και +: καθιστούν δυνατό τον προγραμματισμό των λειτουργιών του ηλεκτρονικού ρολογιού/timer.

2 ΣΥΜΒΟΛΑ

Λειτουργίες του ρολογιού

🔔 ΒΟΜΒΗΤΗΣ: Ανάβει όταν επιλεγθεί η λειτουργία βομβητή του ρολογιού. Εκπέμπει ένα ηχητικό σήμα με την παρέλευση του χρόνου. Ο φούρνος δεν θα σβήσει όταν λήξει ο χρόνος. Η λειτουργία αυτή μπορεί επίσης να χρησιμοποιηθεί όσο ο φούρνος βρίσκεται σε λειτουργία.

←| και →| ΠΡΟΓΡΑΜΜΑΤΙΣΜΟΣ: Ανάβουν ως ένδειξη ότι ο φούρνος έχει προγραμματιστεί (διάρκεια, λήξη ή διάρκεια και λήξη).

- **←| Διάρκεια μαγειρέματος:** Σας δίνει τη δυνατότητα να μαγειρέψετε για ένα καθορισμένο χρονικό διάστημα. Όταν αυτό λήξει, ο φούρνος σβήνει αυτόματα.

Αν έχετε επιλέξει διάρκεια μαγειρέματος και σβήσετε τον φούρνο χειροκίνητα πριν τη λήξη του προγραμματισμένου χρόνου, ο χρόνος στο ρολόι θα εμφανίζεται ως τη λήξη του.

- **→| Ώρα λήξης μαγειρέματος:** Το μαγειρέμα διαρκεί μέχρι μια προκαθορισμένη ώρα και, στη συνέχεια, ο φούρνος σβήνει αυτόματα.

Άλλες λειτουργίες

🔥 ΘΕΡΜΑΝΣΗ: Αποτελεί ένδειξη ότι ο φούρνος μεταδίδει θερμότητα στα τρόφιμα.

🧼 ÖKOCLEAN: Ανάβει κατά τη διάρκεια της λειτουργίας Küppersbusch ÖkoClean®.



ΠΡΟΣΟΧΗ

Η ευαισθησία των πλήκτρων αφής προσαρμόζεται διαρκώς στις περιβαλλοντικές συνθήκες. Όταν συνδέετε τον φούρνο στο ρεύμα, φροντίζετε ώστε η επιφάνεια του πίνακα χειρισμού να είναι καθαρή και χωρίς εμπόδια.

Αν το ρολόι δεν ανταποκρίνεται σωστά όταν αγγίζετε τα πλήκτρα, θα πρέπει να αποσυνδέσετε τον φούρνο από το ρεύμα και να τον συνδέσετε ξανά μετά από λίγο. Με τον τρόπο αυτό, οι αισθητήρες θα ρυθμιστούν αυτόματα και θα ανταποκριθούν πάλι κατάλληλα όταν τους αγγίζετε.

ΡΥΘΜΙΣΗ ΩΡΑΣ

- Για να ρυθμίσετε την ώρα στον φούρνο, οι διακόπτες επιλογής λειτουργίας και θερμοκρασίας πρέπει να βρίσκονται στη θέση **0**.
- Μόλις συνδέσετε τον φούρνο σας στο ρεύμα, θα παρατηρήσετε ότι στο ρολόι αναβοσβήνει η ένδειξη 12:00.

- Πατήστε $-$ ή $+$ για να ρυθμιστούν πρώτα οι ώρες και μετά τα λεπτά. Θα ακούσετε 2 ηχητικά σήματα που επιβεβαιώνουν ότι η ώρα που επιλέξατε ρυθμίστηκε.
- Αν θέλετε να αλλάξετε την ώρα, πατήστε $-$ ή $+$ ώσπου να αρχίσει η ώρα να αναβοσβήνει. Πατήστε **OK** και ακολουθήστε τα βήματα που περιγράφονται στο προηγούμενο σημείο.



ΣΗΜΕΙΩΣΗ

Το ρολόι σας διαθέτει λειτουργία νυχτερινού φωτισμού και η ένταση φωτισμού της οθόνης θα είναι μειωμένη από τις 00:00 έως τις 6:00.



ΠΡΟΣΟΧΗ

Σε περίπτωση διακοπής ρεύματος, ο προγραμματισμός του ηλεκτρονικού σας ρολογιού/timer θα χαθεί εξ ολοκλήρου.

Αν συμβεί αυτό, γυρίστε τους διακόπτες επιλογής λειτουργιών και θερμοκρασίας στη θέση \circ .

Θα εμφανιστεί η ένδειξη 12:00 και, στη συνέχεια, θα μπορείτε να ρυθμίσετε την ώρα στο ρολόι ακολουθώντας τις παραπάνω οδηγίες.

Χρήση του φούρνου

ΧΕΙΡΟΚΙΝΗΤΗ ΛΕΙΤΟΥΡΓΙΑ

- Αφού ρυθμίσετε την ώρα στο ρολόι, ο φούρνος είναι έτοιμος για χρήση. Επιλέξτε λειτουργία και θερμοκρασία ψησίματος.
- Θα παρατηρήσετε ότι το σύμβολο \downarrow ανάβει κατά τη διάρκεια του μαγειρέματος, ένδειξη ότι μεταφέρεται θερμότητα στο φαγητό. Το σύμβολο αυτό σβήνει όταν ο φούρνος φτάσει στην επιλεγμένη θερμοκρασία.

- Για να σβήσετε τον φούρνο, γυρίστε τους διακόπτες στη θέση \circ .





ΠΛΗΡΟΦΟΡΙΕΣ

Ενώ μαγειρεύετε, ο φούρνος θα εμφανίζει τη διάρκεια του μαγειρέματος.

ΛΕΙΤΟΥΡΓΙΑ ΜΕ ΧΡΟΝΟΔΙΑΚΟΠΤΗ

Προγραμματισμός βομβητή

1. Πατήστε $-$ ή $+$ ώσπου το σύμβολο  στην οθόνη να αρχίσει να αναβοσβήνει και μετά πατήστε **OK**. Στην οθόνη θα εμφανιστεί η ένδειξη 00:00.
2. Επιλέξτε το χρονικό διάστημα μετά την παρέλευση του οποίου θέλετε να ηχήσει η ειδοποίηση πατώντας $-$ ή $+$. Θα ηχήσουν 2 συνεχόμενοι χαρακτηριστικοί ήχοι ως επιβεβαίωση και θα ξεκινήσει η αντίστροφη μέτρηση από το επιλεγμένο χρονικό διάστημα. Το σύμβολο  θα αναβοσβήνει αργά.
3. Όταν περάσει ο προγραμματισμένος χρόνος, θα ακουστεί ένα ηχητικό σήμα για 90 δευτερόλεπτα και το σύμβολο  θα αναβοσβήνει γρήγορα.



ΣΗΜΕΙΩΣΗ

Με τη λειτουργία του βομβητή ενεργοποιημένη, ο φούρνος δεν θα σβήσει με την παρέλευση του προγραμματισμένου χρόνου.

4. Για να διακόψετε την ηχητική ειδοποίηση, πατήστε οποιοδήποτε πλήκτρο. Εκείνη τη στιγμή, το σύμβολο  θα σβήσει.

Αν θέλετε να αλλάξετε τον χρόνο στον βομβητή, ακολουθήστε πάλι τα προαναφερόμενα βήματα. Όταν μεταβείτε στον χρονοδιακόπτη, θα εμφανιστεί ο υπολειπόμενος χρόνος τον οποίο μπορείτε να τροποποιήσετε.



ΣΗΜΕΙΩΣΗ

Με τη λειτουργία του βομβητή ενεργοποιημένη, ο υπολειπόμενος χρόνος εμφανίζεται σταθερά στην οθόνη. Όταν είναι προγραμματισμένη αυτή η λειτουργία, δεν μπορεί να εμφανιστεί στην οθόνη η τρέχουσα ώρα ούτε ο συνολικός χρόνος μαγειρέματος που έχει προγραμματιστεί.

Προγραμματισμός της διάρκειας μαγειρέματος

1. Πατήστε $-$ ή $+$ ώσπου να αρχίσει να αναβοσβήνει στην οθόνη το σύμβολο $\rightarrow|$ και μετά πατήστε **OK**. Στην οθόνη θα εμφανιστεί η ένδειξη 00:00.

2. Επιλέξτε το χρονικό διάστημα μετά την παρέλευση του οποίου θέλετε να ηχήσει η ειδοποίηση πατώντας $-$ ή $+$. Θα ηχήσουν 2 συνεχόμενοι χαρακτηριστικοί ήχοι ως επιβεβαίωση και θα ξεκινήσει η αντίστροφη μέτρηση από το επιλεγμένο χρονικό διάστημα. Το σύμβολο $\rightarrow|$ θα αναβοσβήνει αργά.
3. Επιλέξτε λειτουργία και θερμοκρασία μαγειρέματος με τους διακόπτες του φούρνου.
4. Μόλις παρέλθει η διάρκεια ψησίματος, ο φούρνος θα σβήσει, θα ακουστεί μια ηχητική ειδοποίηση και το σύμβολο $\rightarrow|$ θα αναβοσβήνει γρήγορα.
5. Πατήστε οποιοδήποτε σύμβολο για να διακόψετε την ηχητική ειδοποίηση και για να σβήσετε το σύμβολο $\rightarrow|$. Ο φούρνος θα ανάψει ξανά.
6. Φέρετε τους διακόπτες στη θέση **O** για να σβήσετε τον φούρνο.

Μπορείτε να αλλάξετε τον υπολειπόμενο χρόνο μαγειρέματος οποιαδήποτε στιγμή πατώντας $-$ ή $+$ ώσπου να αρχίσει να αναβοσβήνει γρήγορα το σύμβολο $\rightarrow|$. Στη συνέχεια, πατήστε **OK** για να αλλάξετε τον χρόνο.



ΣΗΜΕΙΩΣΗ

Με τη λειτουργία «διάρκεια μαγειρέματος», ο υπολειπόμενος χρόνος εμφανίζεται σταθερά στην οθόνη. Όταν προγραμματιστεί τη λειτουργία αυτή, δεν μπορεί να εμφανιστεί στην οθόνη η τρέχουσα ώρα.

Ρύθμιση της ώρας λήξης μαγειρέματος

1. Πατήστε το πλήκτρο $-$ ή $+$ ώσπου το σύμβολο $\rightarrow|$ στην οθόνη να αρχίσει να αναβοσβήνει και μετά πατήστε **OK**. Στην οθόνη θα εμφανιστεί η τρέχουσα ώρα.
2. Επιλέξτε την ώρα λήξης που θέλετε να ηχήσει η ειδοποίηση πατώντας $-$ ή $+$. Θα ηχήσουν 2 συνεχόμενοι χαρακτηριστικοί ήχοι ως επιβεβαίωση και θα ξεκινήσει η αντίστροφη μέτρηση από την επιλεγμένη ώρα. Το σύμβολο $\rightarrow|$ θα αναβοσβήνει αργά.
3. Επιλέξτε λειτουργία και θερμοκρασία ψησίματος.

4. Όταν φτάσει η ώρα λήξης του προγράμματος, ο φούρνος θα σβήσει, θα ακουστεί ένα ηχητικό σήμα και το σύμβολο \rightarrow I θα αναβοσβήνει γρήγορα.
5. Πατήστε οποιονδήποτε αισθητήρα για να διακόψετε την ηχητική ειδοποίηση και για να σβήσει το σύμβολο \rightarrow I. Ο φούρνος θα ανάψει ξανά.
6. Φέρετε τους διακόπτες στη θέση **O** για να σβήσετε τον φούρνο.

Μπορείτε να αλλάξετε την ώρα λήξης μαγειρέματος οποιαδήποτε στιγμή πατώντας $-$ ή $+$ ώπου να αρχίσει να αναβοσβήνει γρήγορα το σύμβολο \rightarrow I. Στη συνέχεια, πατήστε **OK** για να αλλάξετε την ώρα.

Προγραμματισμός Διάρκειας και Λήξης μαγειρέματος

1. Πατήστε $-$ ή $+$ ώπου το σύμβολο \rightarrow I στην οθόνη να αρχίσει να αναβοσβήνει και μετά πατήστε **OK**. Στην οθόνη θα εμφανιστεί η ένδειξη 00:00.
2. Επιλέξτε διάρκεια μαγειρέματος πατώντας $-$ ή $+$. Στη συνέχεια, θα ακουστούν 2 συνεχόμενοι προειδοποιητικοί ήχοι, θα εμφανιστεί στην οθόνη ο υπολειπόμενος χρόνος μαγειρέματος και το σύμβολο \rightarrow I θα αναβοσβήνει αργά.
3. Πατήστε $-$ ή $+$ ώπου το σύμβολο \rightarrow I στην οθόνη να αρχίσει να αναβοσβήνει και μετά πατήστε **OK**. Στην οθόνη θα εμφανιστεί η προβλεπόμενη ώρα λήξης.

4. Ρυθμίστε την ώρα λήξης μαγειρέματος πατώντας $-$ ή $+$. Στη συνέχεια, θα ακουστούν 2 συνεχόμενοι χαρακτηριστικοί ήχοι και θα εμφανιστεί στην οθόνη η τρέχουσα ώρα.
5. Επιλέξτε λειτουργία και θερμοκρασία ψησίματος. Ο φούρνος θα παραμείνει σβησμένος με τα σύμβολα \rightarrow I και \rightarrow I φωτισμένα. Ο φούρνος σας έχει προγραμματιστεί.
6. Όταν φτάσει η ώρα έναρξης του ψησίματος, ο φούρνος θα ανάψει και θα λειτουργήσει για το διάστημα της προεπιλεγμένης διάρκειας.
7. Κατά τη διάρκεια μαγειρέματος, θα εμφανίζεται ο υπολειπόμενος χρόνος μαγειρέματος και το σύμβολο \rightarrow I θα αναβοσβήνει αργά.
8. Με την έλευση της προγραμματισμένης ώρας τερματισμού, ο φούρνος θα τεθεί εκτός λειτουργίας, θα ηχήσει ένα προειδοποιητικό σήμα και το σύμβολο \rightarrow I θα αναβοσβήνει γρήγορα.
9. Πατήστε οποιονδήποτε αισθητήρα για να διακόψετε την ηχητική ειδοποίηση και για να σβήσει το σύμβολο \rightarrow I. Ο φούρνος θα ανάψει ξανά.
10. Φέρετε τους διακόπτες στη θέση **O** για να σβήσετε τον φούρνο.

Μπορείτε να αλλάξετε τον υπολειπόμενο χρόνο μαγειρέματος οποιαδήποτε στιγμή πατώντας $-$ ή $+$ ώπου να αρχίσει να αναβοσβήνει γρήγορα το σύμβολο \rightarrow I. Στη συνέχεια, πατήστε **OK** για να αλλάξετε τον χρόνο.

Λειτουργίες ασφαλείας

ΚΛΕΙΔΩΜΑ ΑΣΦΑΛΕΙΑΣ ΓΙΑ ΠΑΙΔΙΑ

Μπορείτε να επιλέξετε αυτή τη λειτουργία οποιαδήποτε στιγμή κατά τη διάρκεια χρήσης του φούρνου σας. Για να ενεργοποιήσετε τη λειτουργία αυτή, πατήστε το πλήκτρο **OK** για παρατεταμένο χρονικό διάστημα έως ότου ακούσετε 1 χαρακτηριστικό ήχο και δείτε την ένδειξη \square στην οθόνη. Το ρολόι είναι τώρα κλειδωμένο.

Αν ενεργοποιήσετε τη λειτουργία ασφαλείας για παιδιά ενώ ο φούρνος είναι σβησμένος, ο

φούρνος δεν θα λειτουργήσει ακόμα και αν επιλέξετε μία λειτουργία μαγειρέματος.

Αν ενεργοποιήσετε τη λειτουργία αυτή ενώ μαγειρεύετε, θα μπλοκαριστεί μόνο η δυνατότητα χειρισμού του ηλεκτρονικού ρολογιού/timer.

Για να απενεργοποιήσετε τη λειτουργία αυτή, πατήστε το πλήκτρο **OK** για παρατεταμένο χρονικό διάστημα έως ότου ακούσετε 1 χαρακτηριστικό ήχο.

Λειτουργία Küppersbusch ÖkoClean®

Η λειτουργία αυτή διευκολύνει τον καθαρισμό λιπαρών και λοιπών υπολειμμάτων τροφών που έχουν προσκολληθεί στα τοιχώματα του φούρνου.

Για ευκολία στον καθαρισμό, αποφεύγετε τη συσσώρευση ρύπων. Καθαρίζετε τακτικά τον φούρνο.

ΠΡΟΓΡΑΜΜΑΤΙΣΜΟΣ ΛΕΙΤΟΥΡΓΙΑΣ KUPPERSBUSCH ÖKOCLEAN®



ΠΡΟΣΟΧΗ

Μην ρίχνετε νερό στο εσωτερικό του φούρνου όταν είναι ζεστός γιατί μπορεί να υποστεί φθορά το εμαγιέ.

Ο κύκλος καθαρισμού πρέπει να πραγματοποιείται πάντα με τον φούρνο κρύο. Εάν ο φούρνος είναι πολύ ζεστός, ενδέχεται να μην έχετε τα ίδια αποτελέσματα και να υποστεί φθορά το εμαγιέ.

Αφαιρέστε πρώτα τα ταψιά και όλα τα εξαρτήματα από το εσωτερικό του φούρνου, καθώς και τα στηρίγματα για τα ταψιά ή τους τηλεσκοπικούς οδηγούς.

Για να το κάνετε, ακολουθήστε τις οδηγίες που περιέχονται στο εγχειρίδιο εγκατάστασης και συντήρησης που σας παραδίδεται μαζί με τον φούρνο σας.

1. Σε κρύο φούρνο, απλώστε ένα απορροφητικό πανί κουζίνας (σπογγοπετσέτα) πάνω στον πυθμένα του φούρνου.

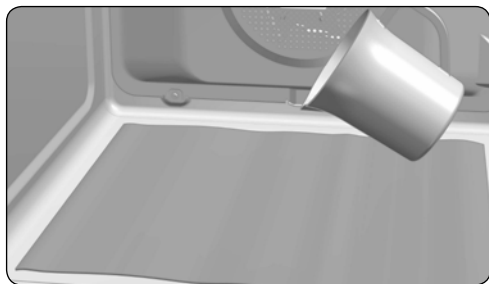

2. Ρίξτε αργά 200 ml νερό στον πυθμένα του θαλάμου του φούρνου.



ΠΛΗΡΟΦΟΡΙΕΣ

Για καλύτερα αποτελέσματα, προσθέστε ένα κουταλάκι ήπιο απορρυπαντικό για πιάτα στο νερό προτού το ρίξετε πάνω στο πανί κουζίνας.

3. Στρέψτε τον διακόπτη επιλογής λειτουργίας στη θέση
4. Στη συνέχεια, θα ακουστεί ένα ηχητικό σήμα ως επιβεβαίωση ότι η λειτουργία Küppersbusch ÖkoClean® άρχισε να λειτουργεί, το σύμβολο



ΣΗΜΑΝΤΙΚΟ

Η διάρκεια αυτής της λειτουργίας δεν μπορεί να τροποποιηθεί. Για να λήξει προτού ολοκληρωθεί, γυρίστε τον διακόπτη επιλογής λειτουργίας στη θέση

5. Όταν ολοκληρωθεί ο κύκλος καθαρισμού, ο φούρνος θα σβήσει, θα ακουστεί ένα ηχητικό σήμα και το σύμβολο



ΣΗΜΑΝΤΙΚΟ

Μην ανοίγετε την πόρτα του φούρνου μέχρι να ολοκληρωθεί η λειτουργία ÖkoClean®.

Η φάση ψύξης του φούρνου είναι απαραίτητη για τη σωστή λειτουργία της διαδικασίας καθαρισμού.

6. Αγγίξτε οποιονδήποτε αισθητήρα για να σταματήσει το ηχητικό σήμα και να σβήσει το σύμβολο
7. Στρέψτε τον διακόπτη επιλογής λειτουργίας στη θέση

8. Τώρα μπορείτε με ένα υγρό πανί να απομακρύνετε όποια υπολείμματα ρύπων και το νερό που περισσεύει.

Η λειτουργία ÖkoClean® πραγματοποιείται σε χαμηλή θερμοκρασία. Το χρονικό διάστημα, ωστόσο, που απαιτείται για να κρυώσει ο φούρνος, μπορεί να διαφέρει ανάλογα με τη θερμοκρασία περιβάλλοντος.



ΠΡΟΣΟΧΗ

Πριν αγγίξετε απευθείας την εσωτερική επιφάνεια του φούρνου, βεβαιωθείτε ότι η θερμοκρασία είναι ανεκτή.

Αν, αφού πραγματοποιηθεί η λειτουργία ÖkoClean® απαιτείται βαθύτερος καθαρισμός του φούρνου, χρησιμοποιήστε ουδέτερα απορρυπαντικά και σφουγγάρια που δεν προκαλούν διάβρωση.



ENERG
енергия · ενεργεια



Küppersbusch

B6335.0
B6330.0



70_L

0.86 kWh/cycle*

0.68 kWh/cycle*

* цикъл · cyclus · portion · zyklus · πρόγραμμα · ciclo · tsükkel · ohjelma · ciklus · ciklas · cikls · čiklu · cyclus · cykl · ciclu · program · cykel

65/2014

EI cav *	81
N° cav *	1
M	31 kg

* затв.отдел. · ovenrum · θαλάμου · prostor za pečenje · kavità · ovenruimte · incintă · prostor za peko · kavitet



ENERG
енергия · ενεργεια



B6120.0-H6120.0

Küppersbusch

H6000.0

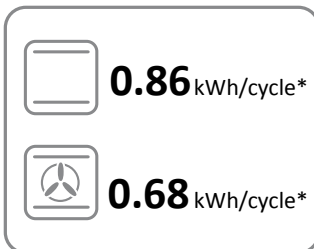

* цикъл · cyclus · portion · zyklus · πρόγραμμα · ciclo · tsükkel · ohjelma · ciklus · ciklas · cikls · čiklu · cyclus · cykl · ciclu · program · cykel

65/2014

EEl _{cav} *	81
N° cav *	1
M	31 kg

* затв.отдел. · ovenrum · θαλάμου · prostor za pečenje · kavità · ovenruimte · incintă · prostor za peko · kavitet



K01-180191/01

Cod. 3370645-04

Küppersbusch

Küppersbusch Hausgeräte GmbH

Postfach 10 01 32, D-45801 Gelsenkirchen,
Küppersbuschstraße 16, D-45883 Gelsenkirchen
Telefon: (0209) 401-0, Telefax: (0209) 401-303
www.kueppersbusch.de

Teka Austria GmbH

Eitnergasse 13, A-1230 Wien
Telefon: (01) 86680-15, Telefax: (01) 86680-50
www.kueppersbusch.at

